

۱. بچه ها اطاق را جمع کردند چونکه... ۲. تا مادر به خانه آمد... ۳. اگر بچه ها اطاق را جمع نمی کردند...

لوحة سيزدهم

هدفهای لوحه: توجه کامل به صدای آخر کلمه‌هایی مانند شانه و خانه (صدای ا) و به صدای آخر کلمه‌هایی مانند روباه و کلاه (صدای ه)؛ پیدا کردن کلمه‌های هم‌قافیه و هم‌آغاز و هم‌پایان؛ بخش کردن کلمه‌ها و تعیین تعداد بخشهای هر کلمه؛ شمردن صداهای هر بخش.

نکته: حرف «ه» در آخر بعضی از کلمه‌ها به صدای کسره (ا) تلفظ می‌شود، مانند نامه، خانه، جامه، کوزه و در آخر بعضی از کلمه‌ها به صدای «ه»، مانند ماه، کاه، ده، ویه.

روش کار:
تمرین ۱.

لوحه را به کودکان نشان دهید و توجه آنان را به تصویرهای ردیف اول جلب کنید. کودکان باید کلمه‌های هم‌پایان و صداهایی را که وجه مشترک آنها هستند پیدا کنند، مثل خانه و شانه یا زنبور و انگور. کودکان باید بگویند که دو کلمه خانه و شانه هم‌پایان هستند و وجه مشترک آنها صدای «ه» است و دو کلمه کاه و آهو هم‌پایان هستند و وجه مشترک آنها صدای «او» است.

تمرین ۲. از کودکان بخواهید تا صدای «او» را به طور ممتد بگویند و با آن مسابقه بدهند. این کار را با صداهای مشترک پایان کلمه‌ها هم می‌توانند انجام دهند.

تمرین ۳. کلمه‌ای را بگویید و کودکان را تشویق کنید تا کلمه‌های هم‌قافیه با آن را از روی تصویرهای لوحه یا به طور مستقل پیدا کنند و بگویند. مثلاً شانه، خانه، لانه.

تمرینهای هدادی: بعد از انجام تمرینهای مربوط به هر لوحه از کودکان بخواهید تا طرحهای زیر را در دفتر چهارخانه خود بکشند.

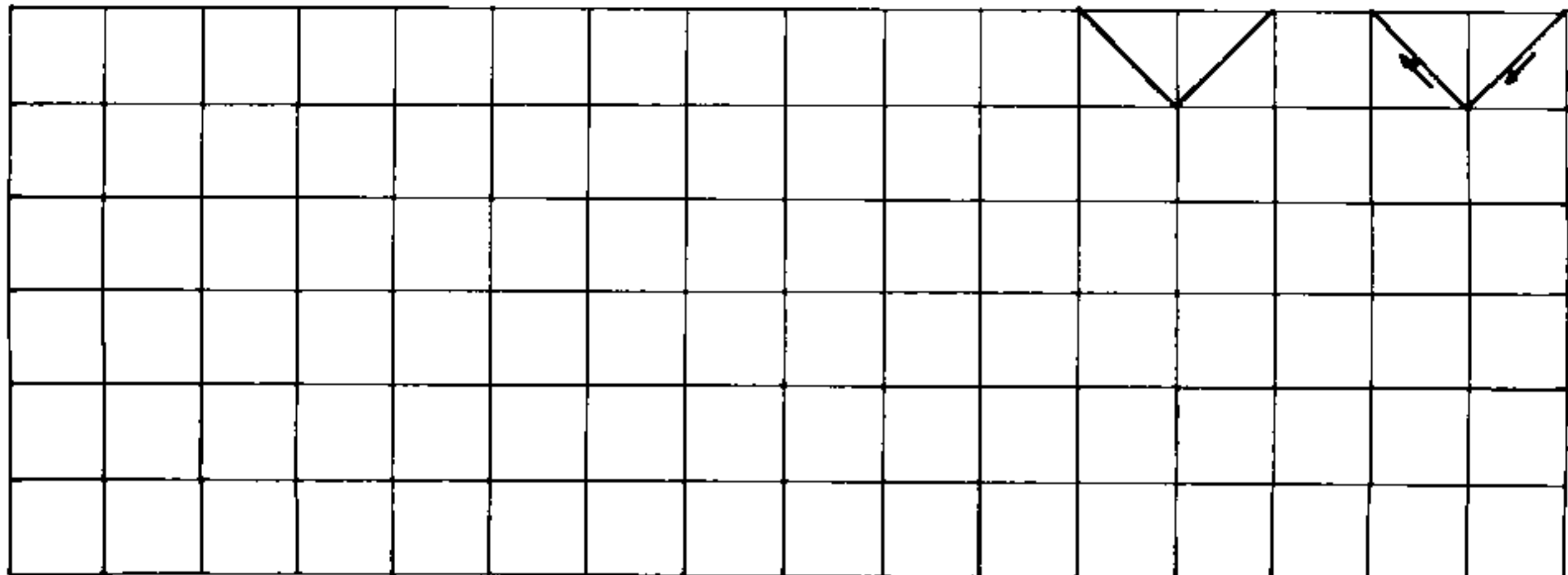

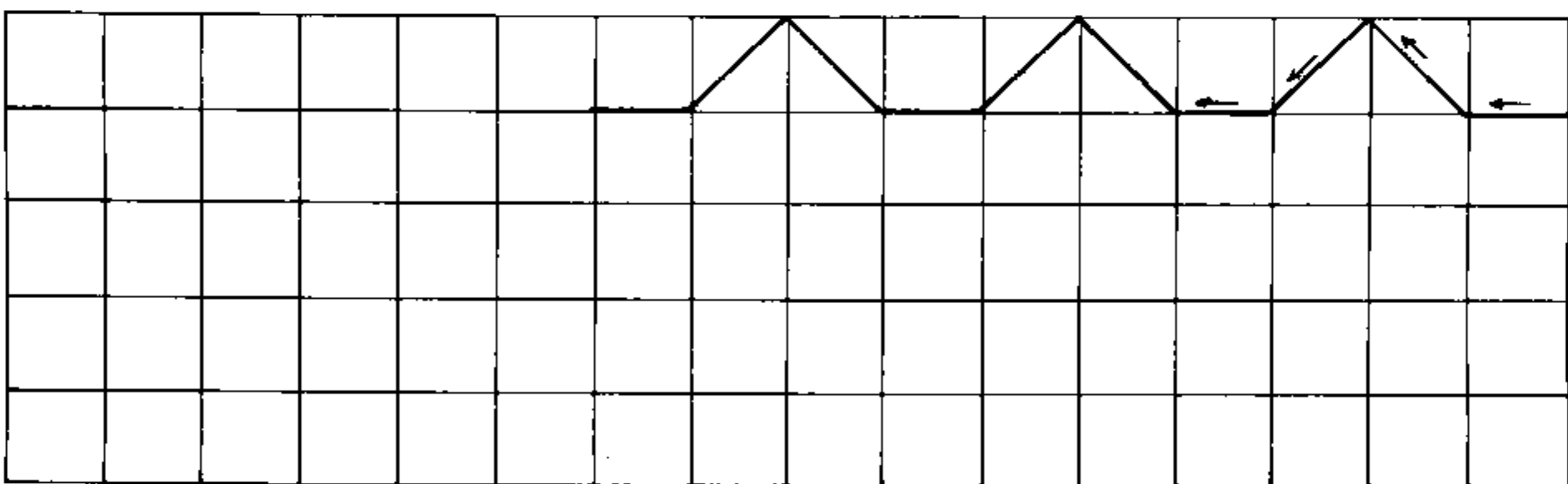
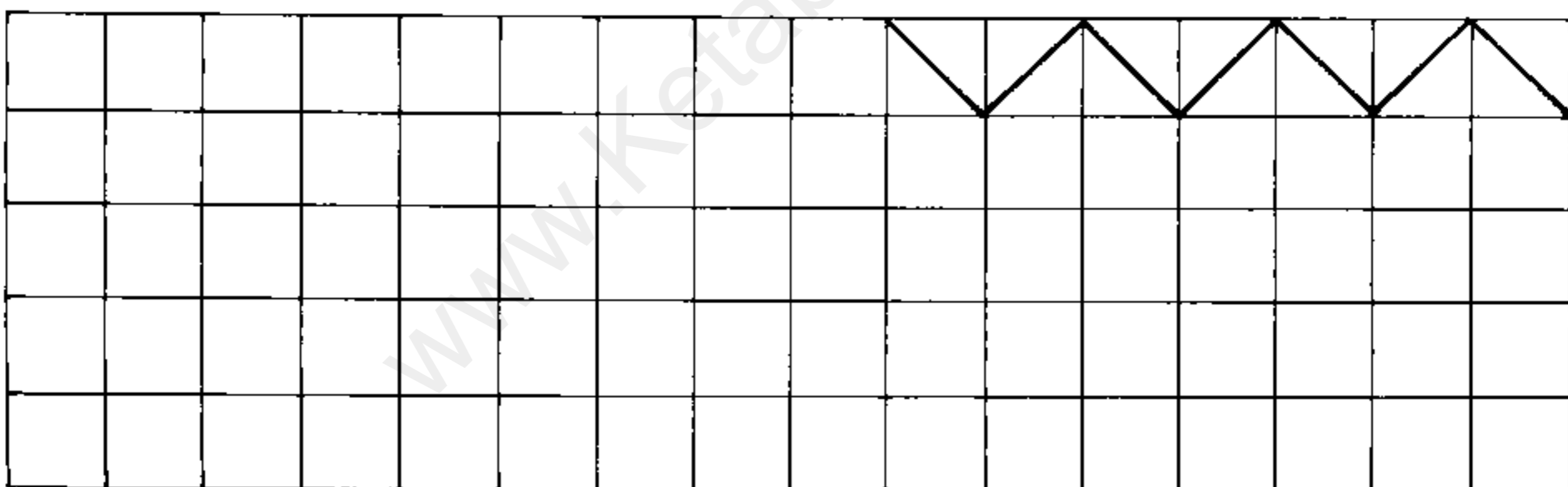
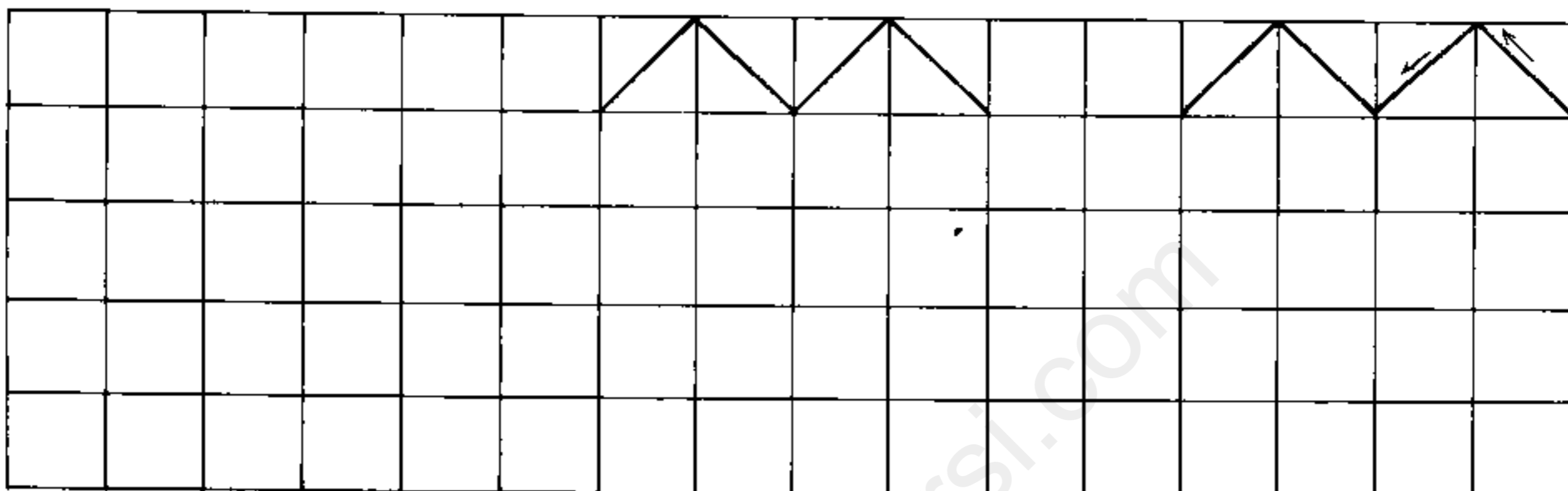
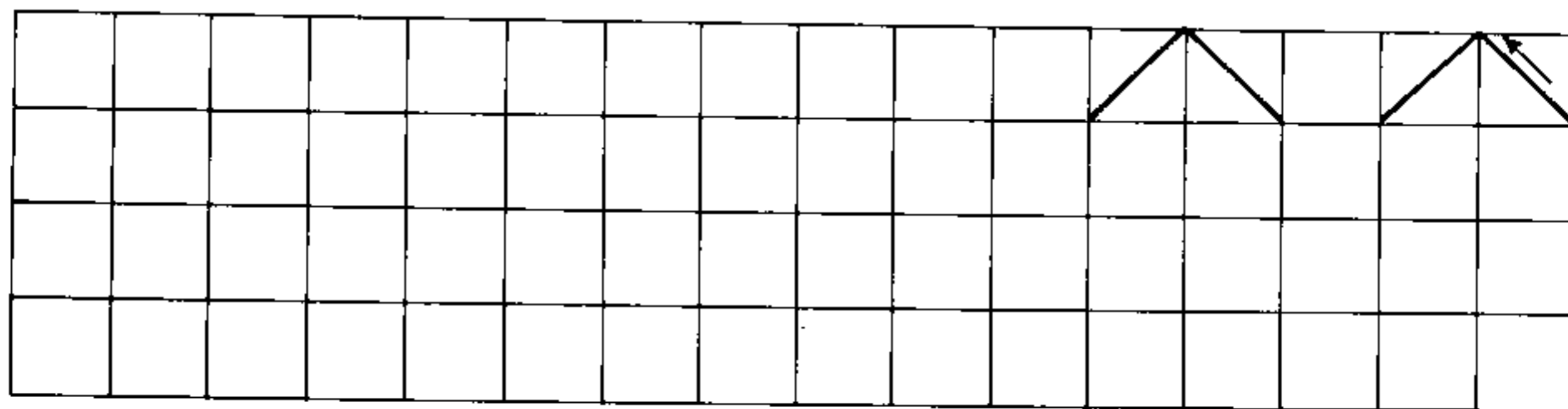

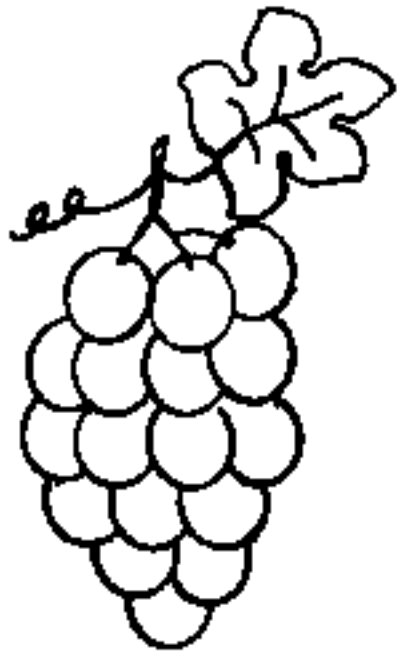

انگور



زنبور



شانه

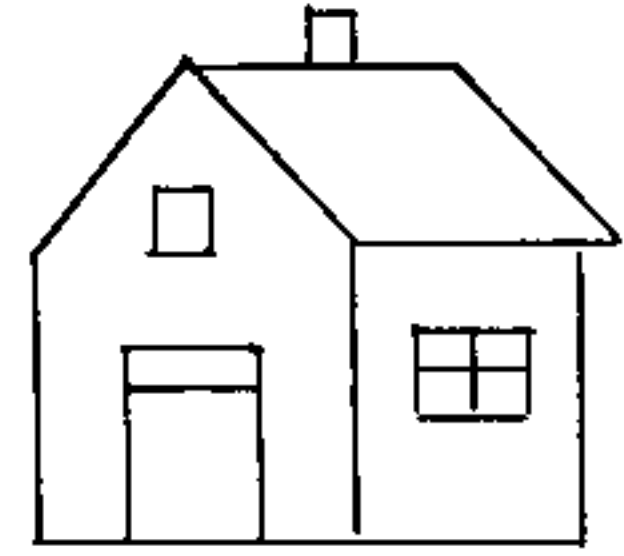

خانه

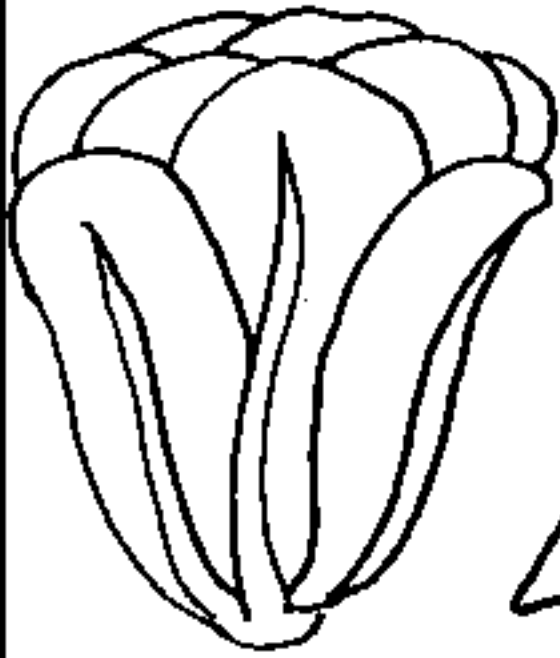

کاهو

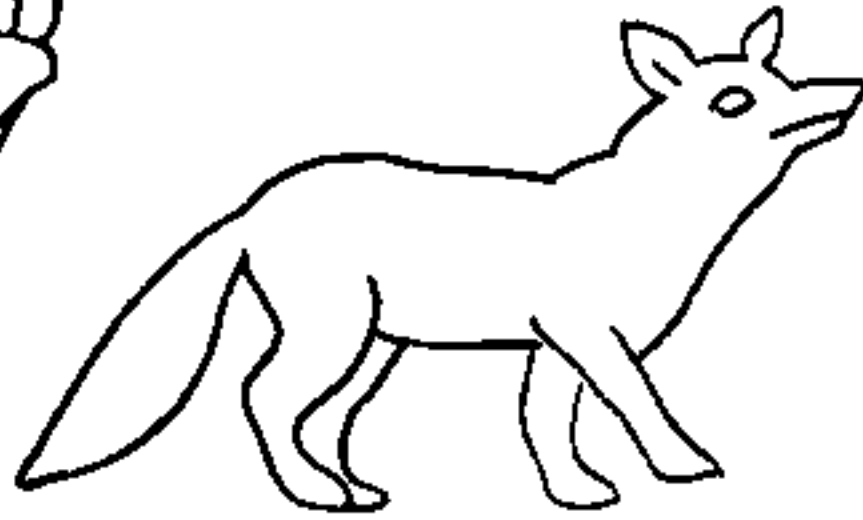

روباه



آهو

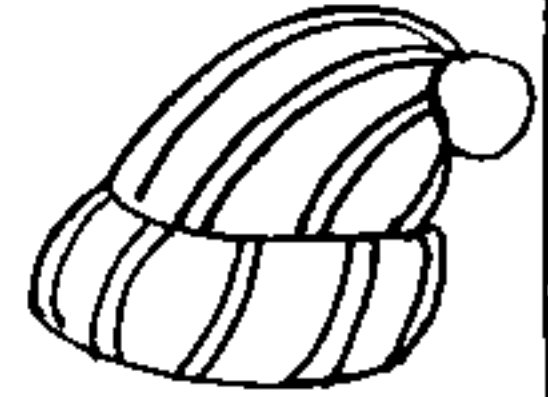

کلاه

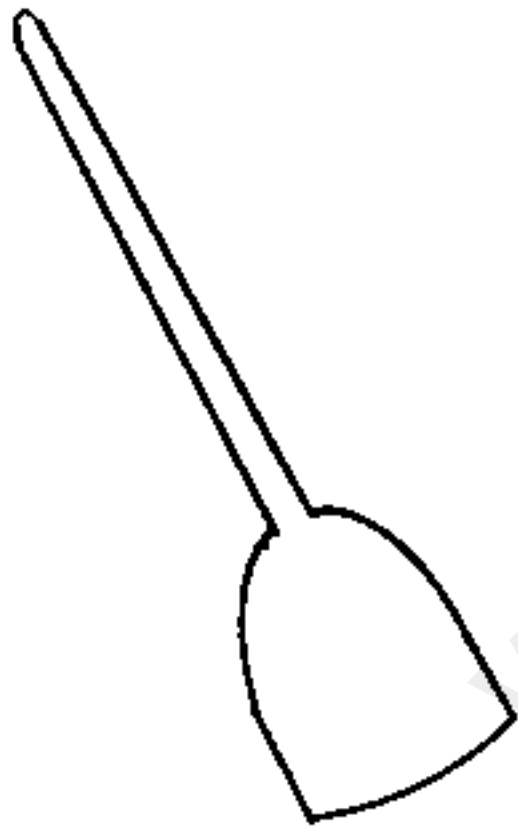

بارو



فنجان

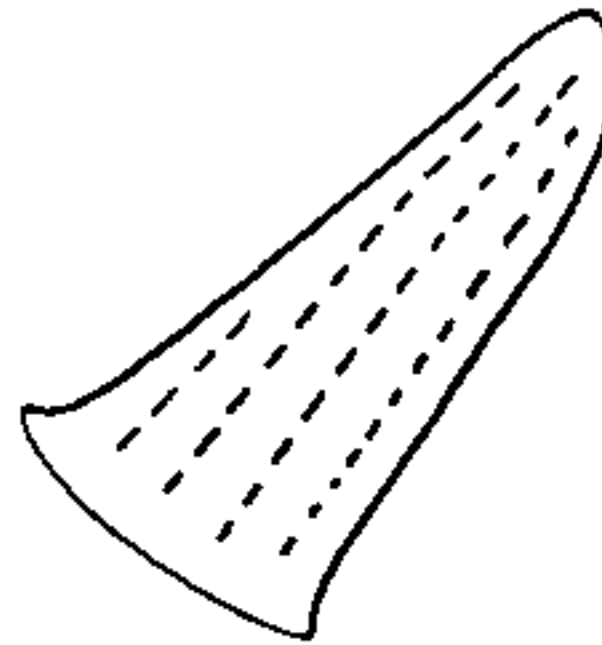

نان

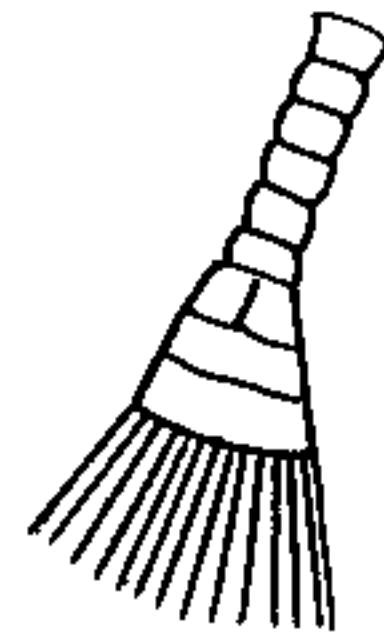

جارو



گردو



قنداق



آلو



گلدان

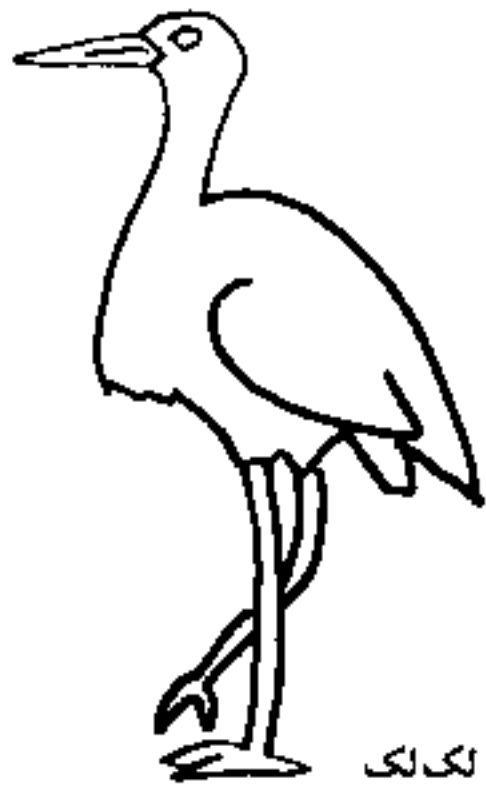

تک‌لک



اردک



گربه

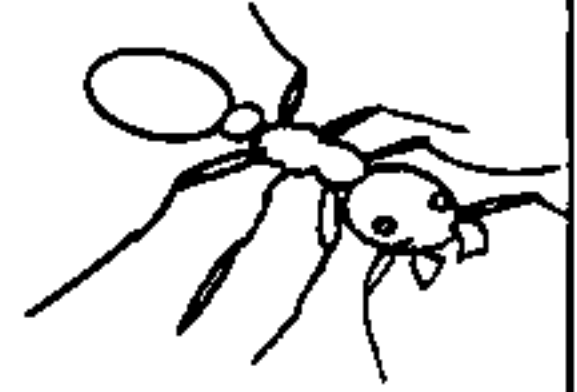

ملاجه

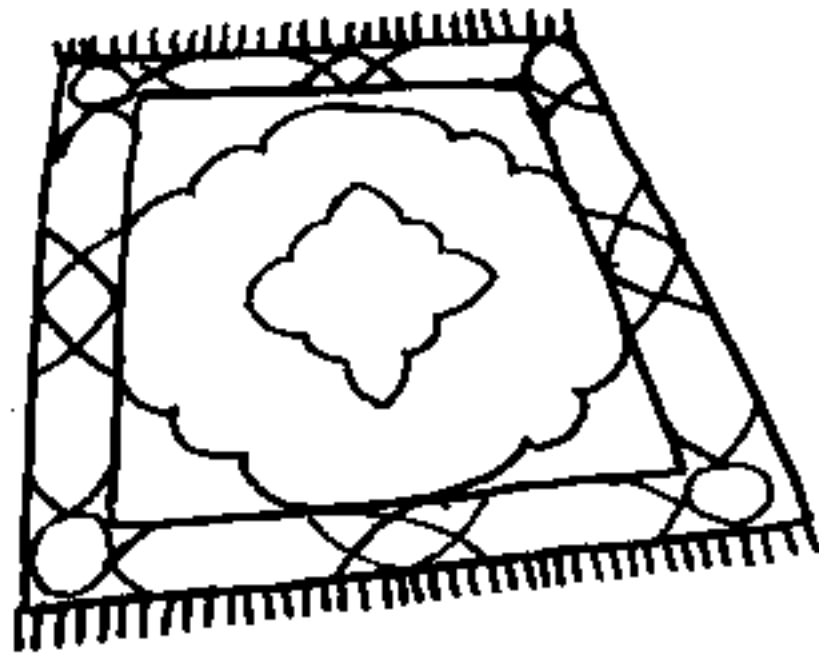

فرش

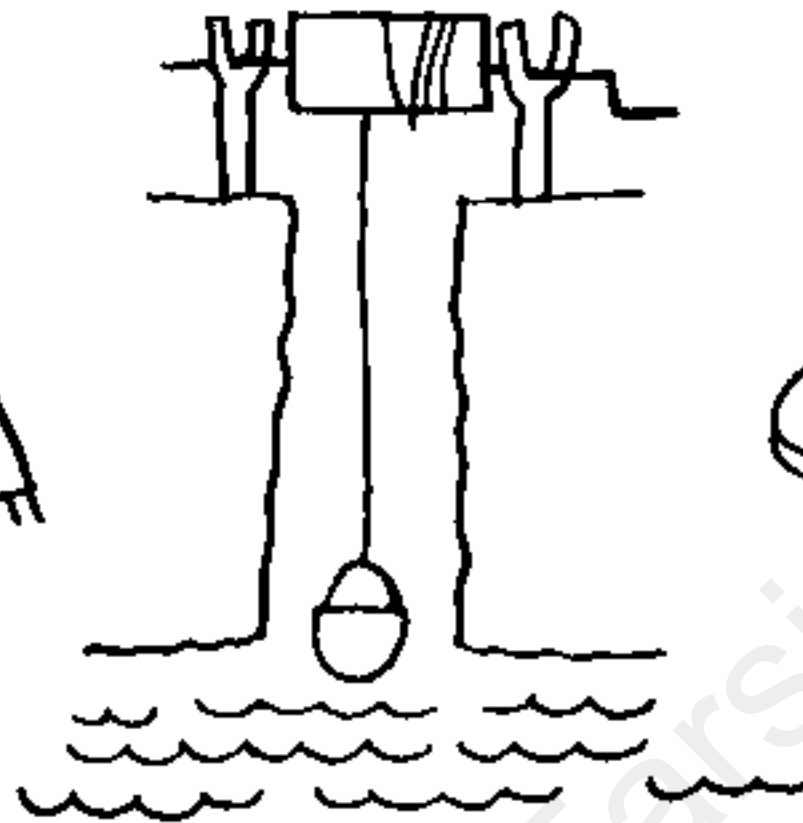

چاه



کفش



ماه



غش

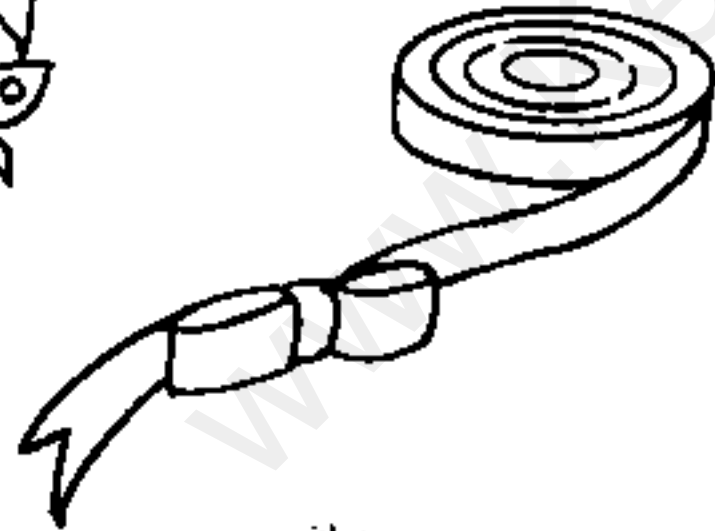

دوبان



خ



باران

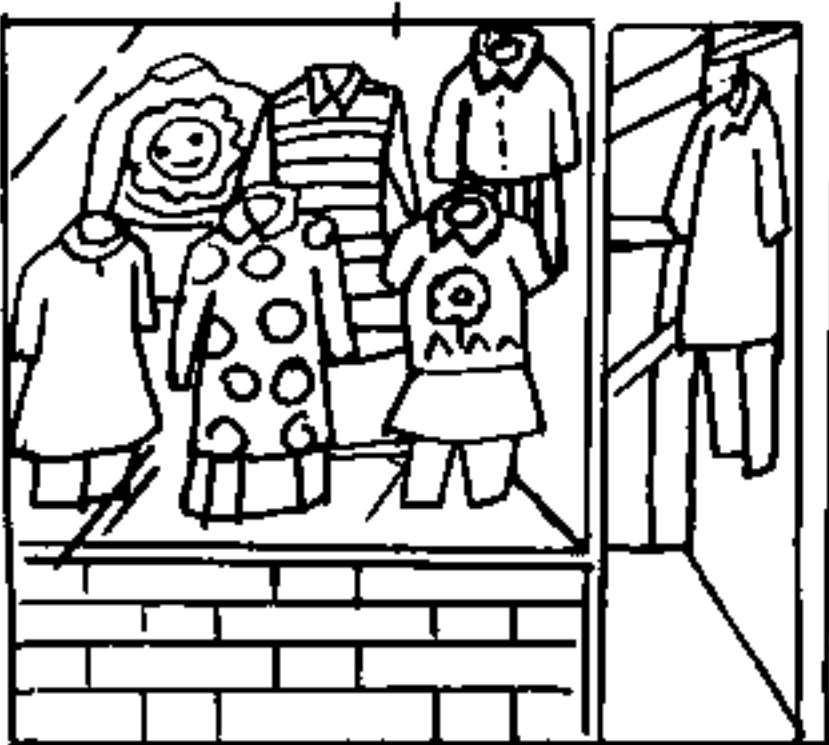

فروشگاه



قورباغه



فرودگاه

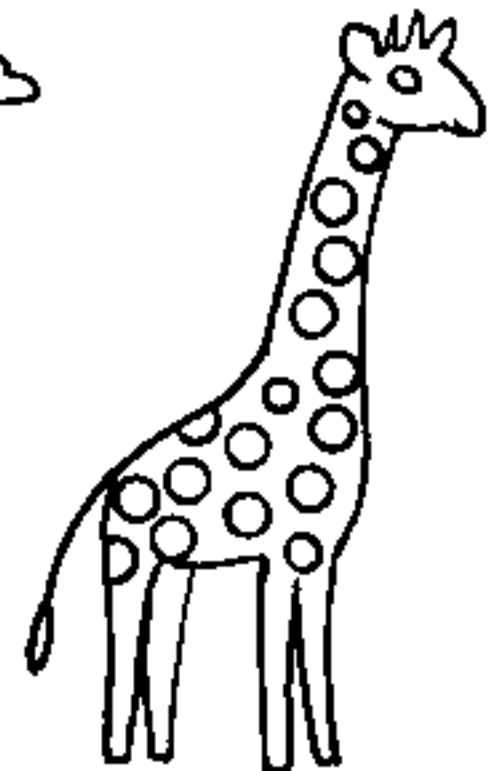

زرافه

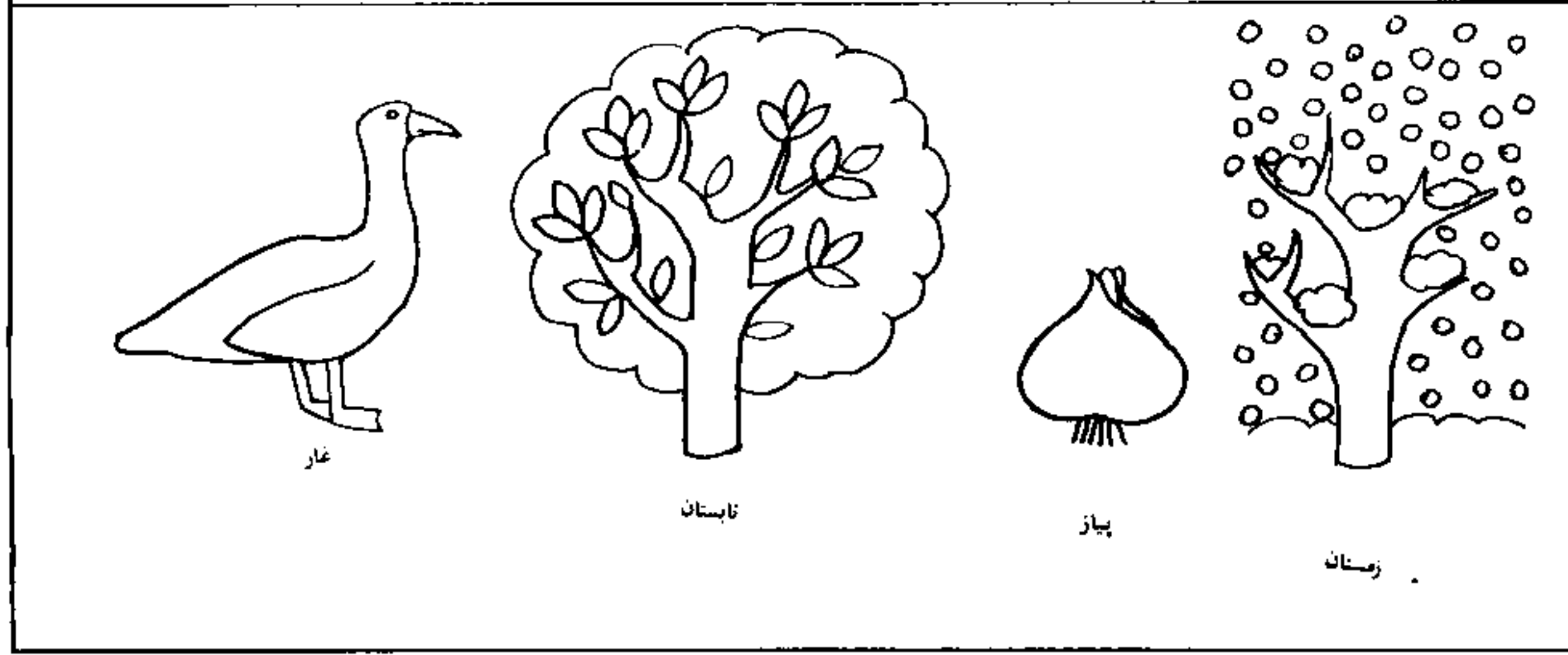
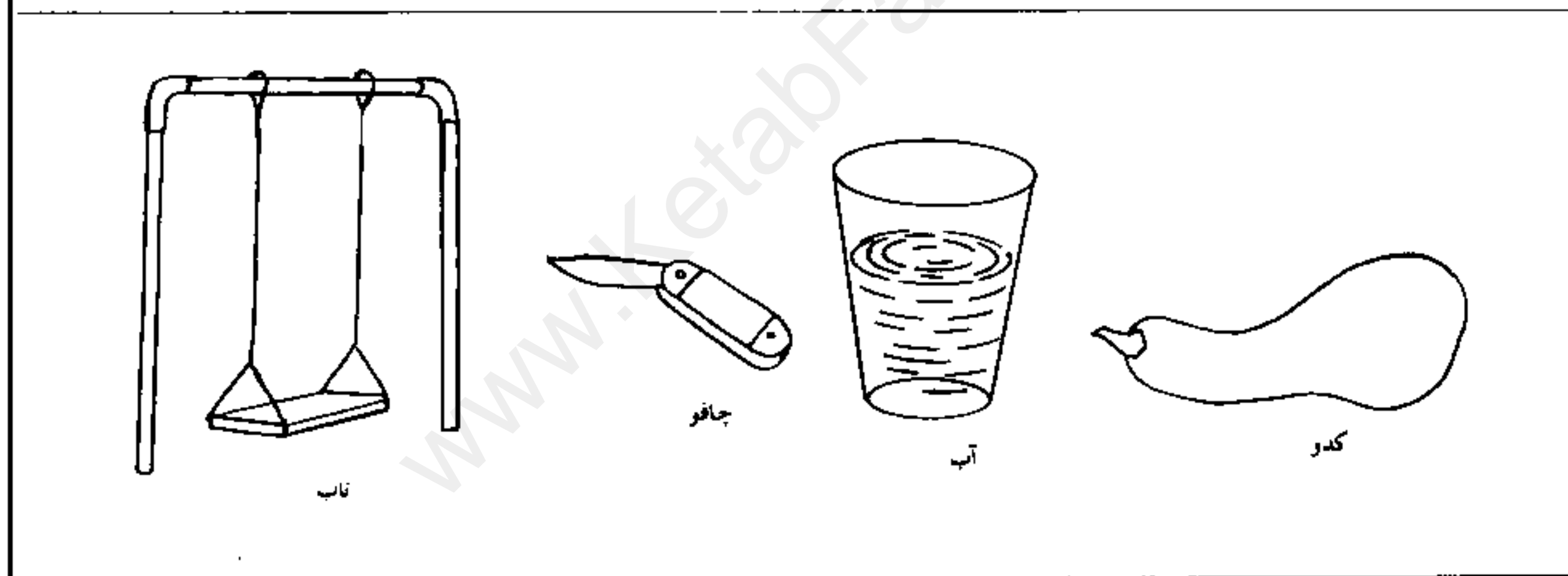
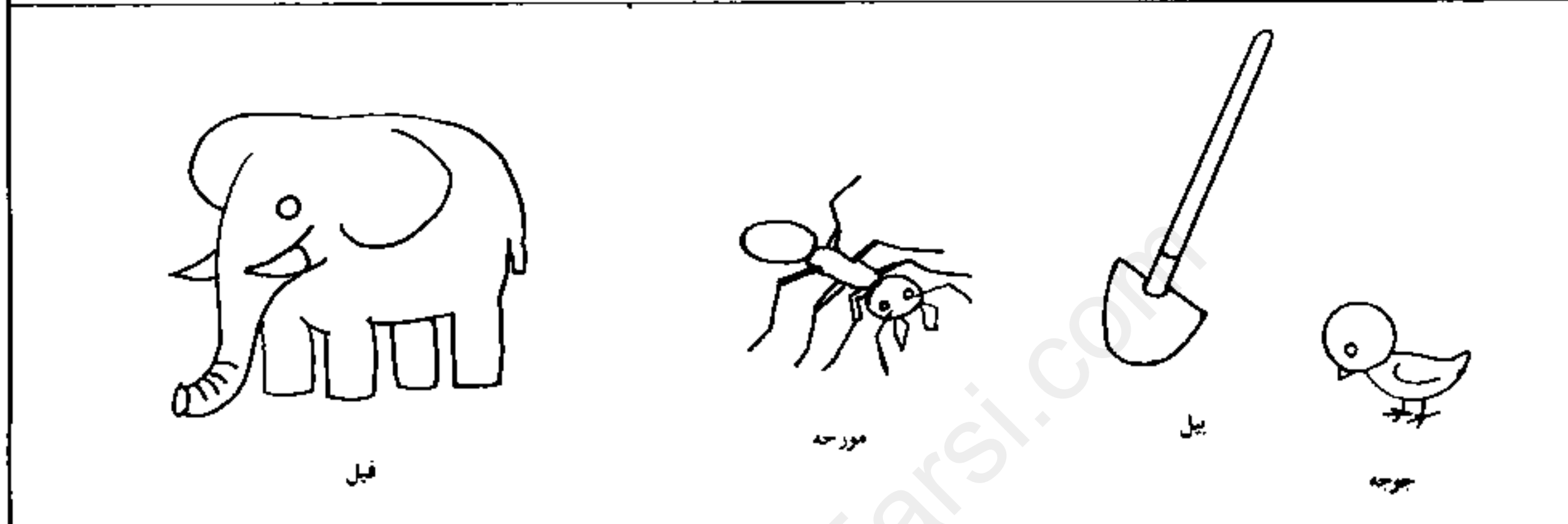
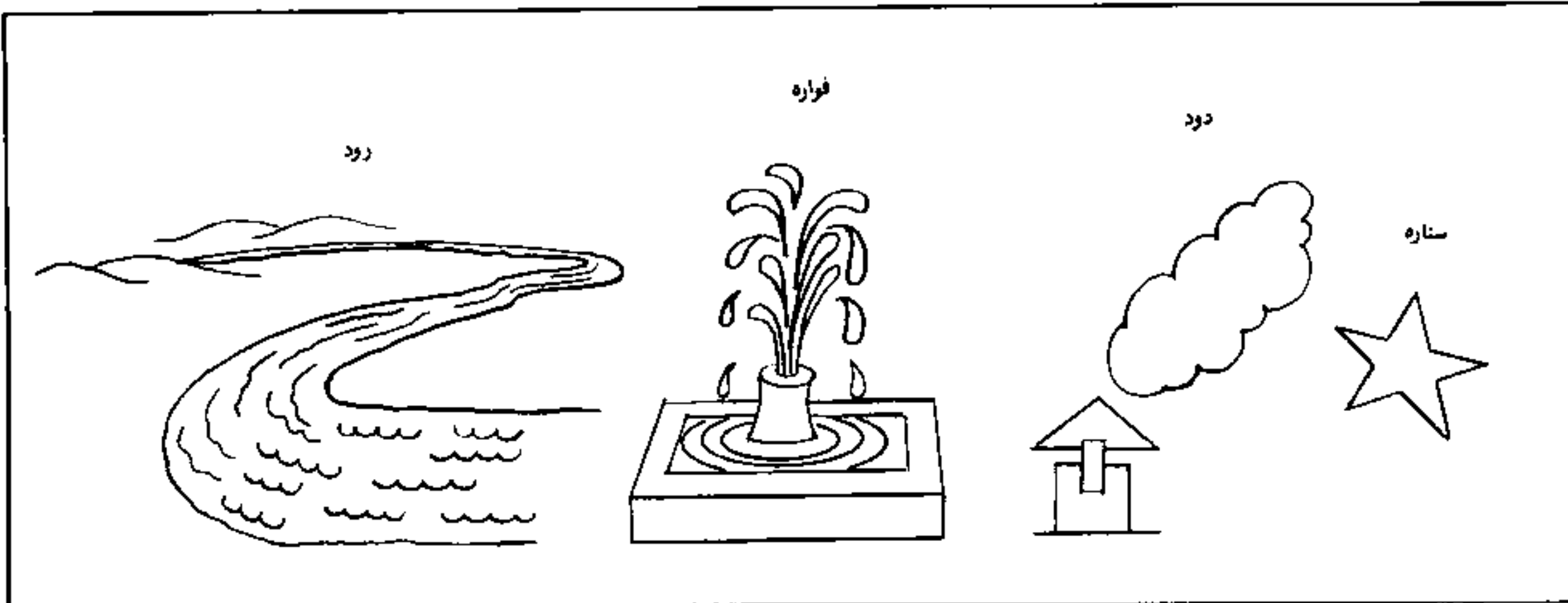

نور



آینه

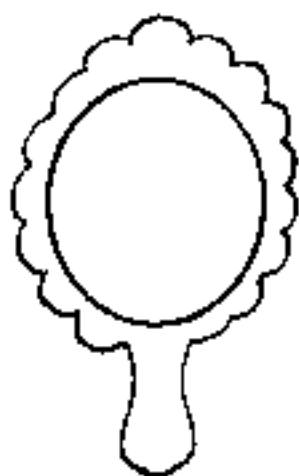

ترازو



دوچرخه

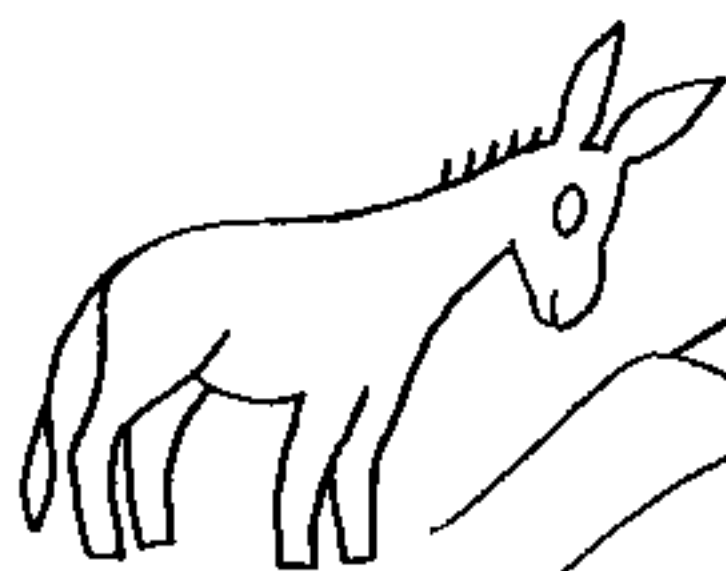

ایغ



کوه



کلاغ

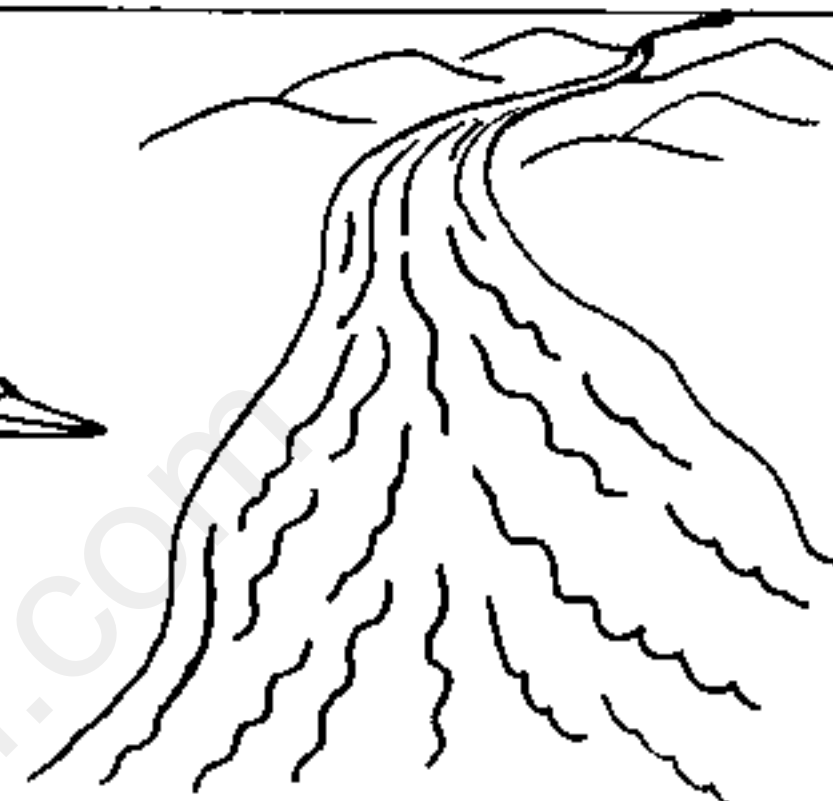

رودخانه

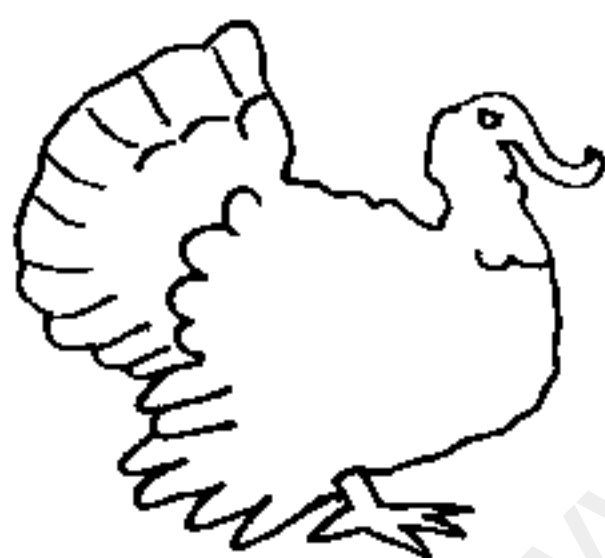

بوقلمون

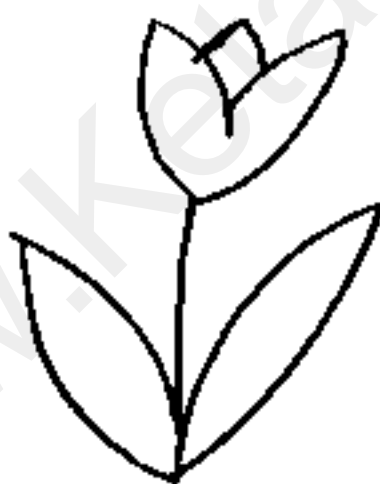

لاله

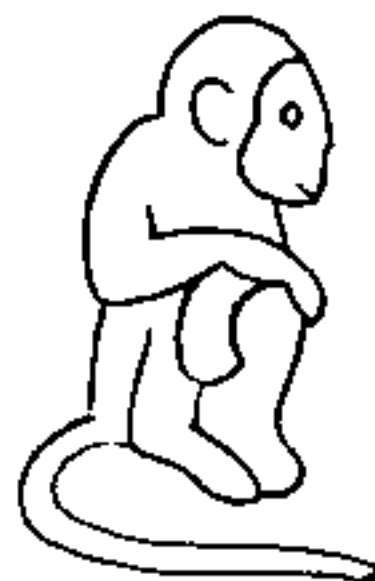

میمون



پرندة

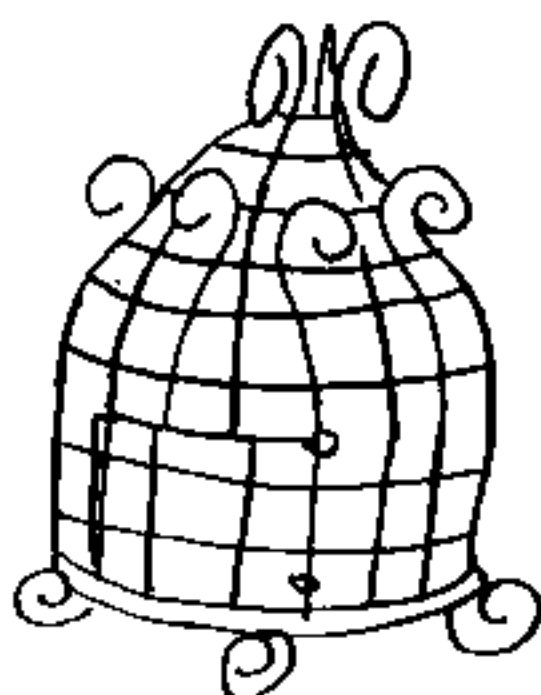

قفس

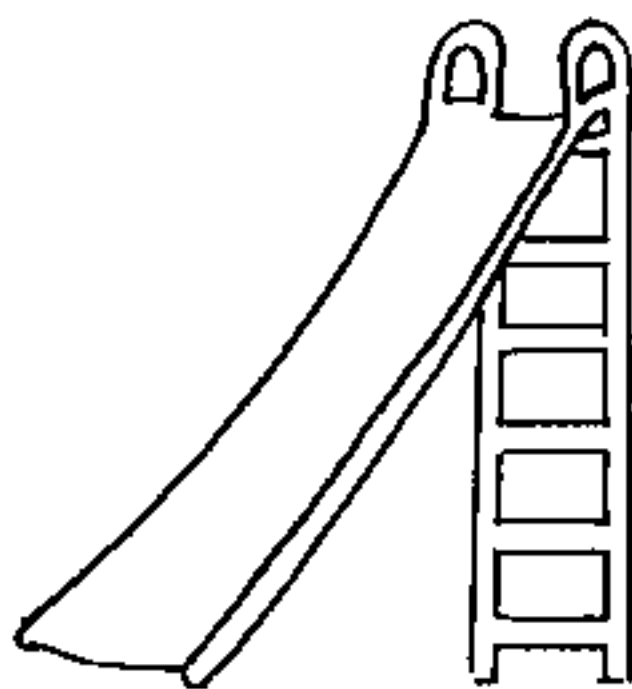

سرسره



مگس



کاسه

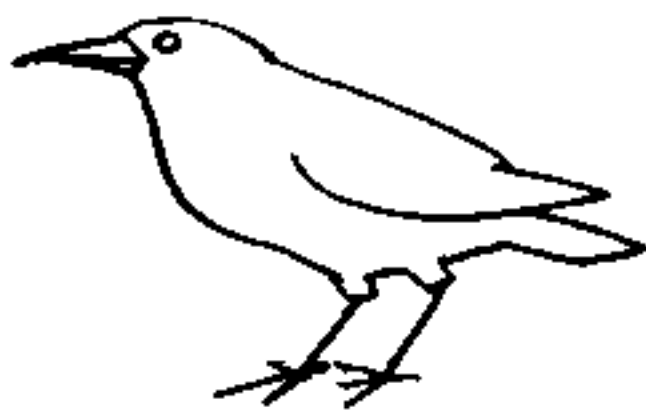

سار



دو چرخه



مار



خونک



گوش



کوه



موش



راه



رد



ترنجب

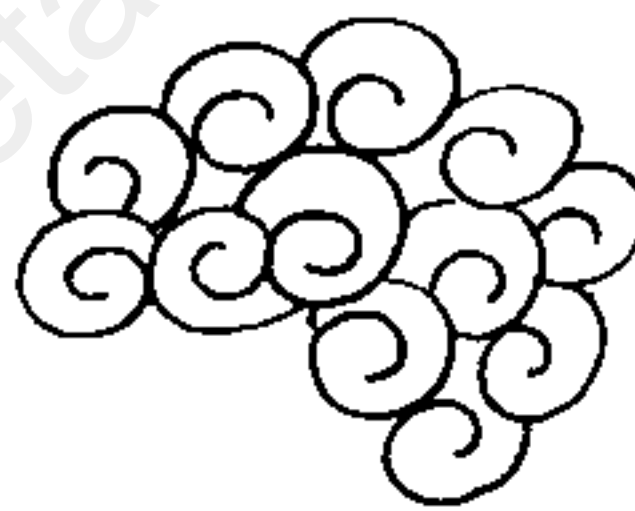

مر



اره



دختر



کب



پسر



سه چرخه

هدفهای لوحه: پی بردن از کل به جزء؛ بخش کردن کلمه ها.



روش کار:

تمرین ۱. ابتدا توجه کودک کان را به تصویر مکانهایی مانند پارک، میوه فروشی، لوازم التحریر فروشی، و خواربار فروشی جلب کنید. سپس از آنان بپرسید که چه چیزهایی در این مکانها وجود دارد و اشیایی که تصویر آنها در ردیفهای بعدی لوحه است در کدام یک از این مکانها وجود دارد. این تمرین را با تصویرهای لوحه های دیگر نیز انجام دهید.

تمرین ۲. از کودکان بخواهید که نام تصویرهای مربوط به هر لوحه را با صدای بلند بگویند و بخش کنند.

بازی: کودکان دوبه دو روبه روی هم می ایستند و دستهای یکدیگر را می گیرند. یکی از آن دو حرکتهایی مانند راه رفتن، نشستن، و دراز کشیدن را انجام می دهد و کودک دیگر از او تقلید می کند.

تمرینهای مدادی: بعد از انجام تمرینهای روزانه از کودکان بخواهید تا طرحهای زیر را در دفتر چهارخانه خود بکشند.

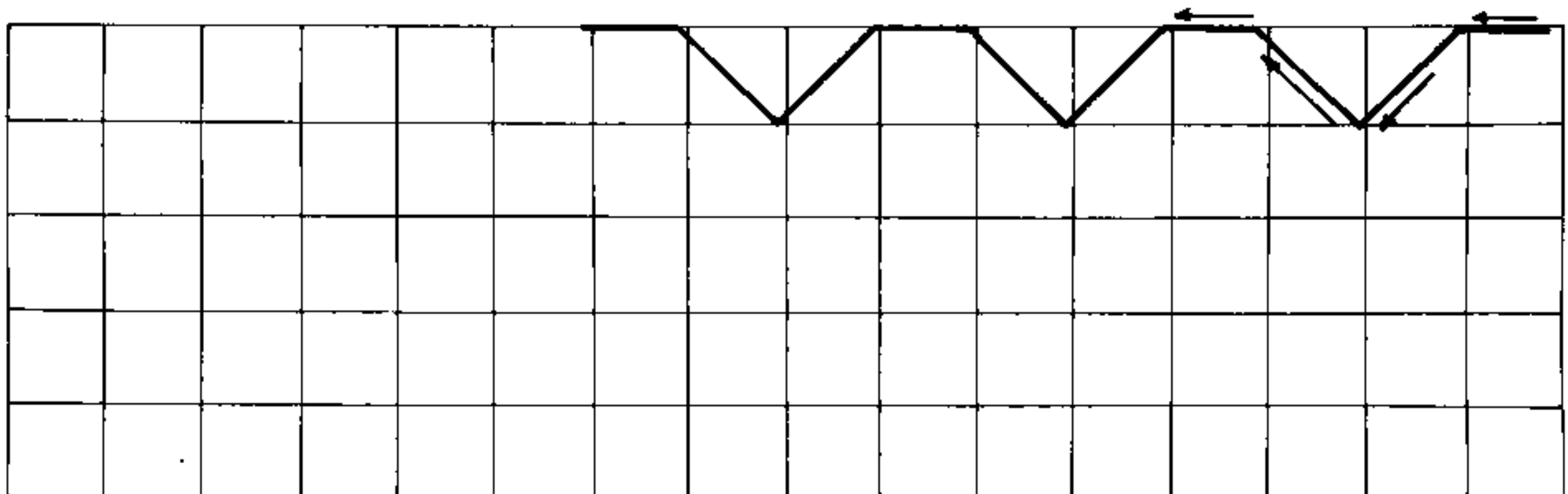
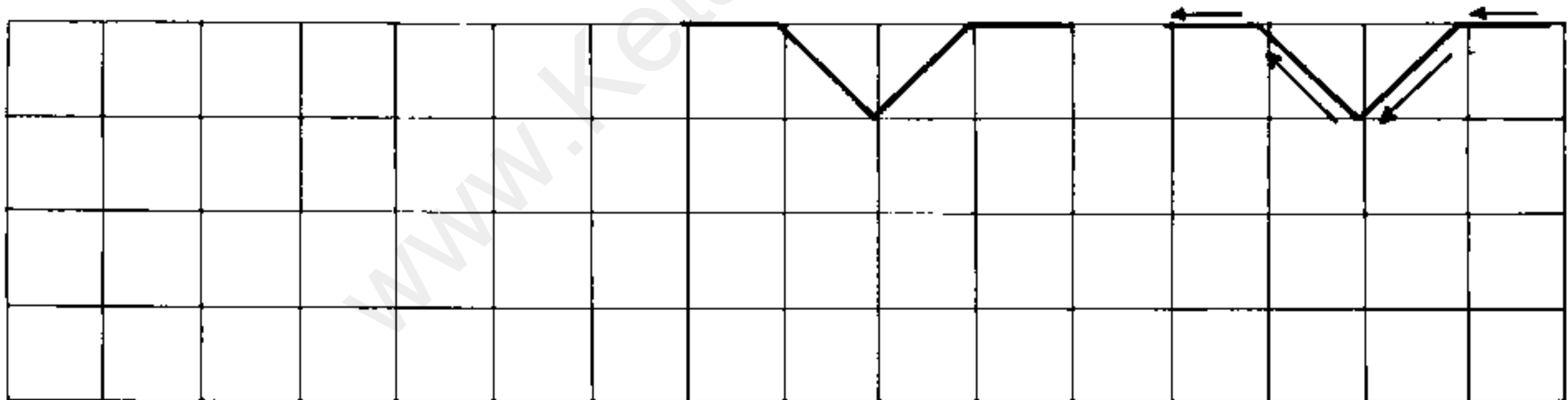

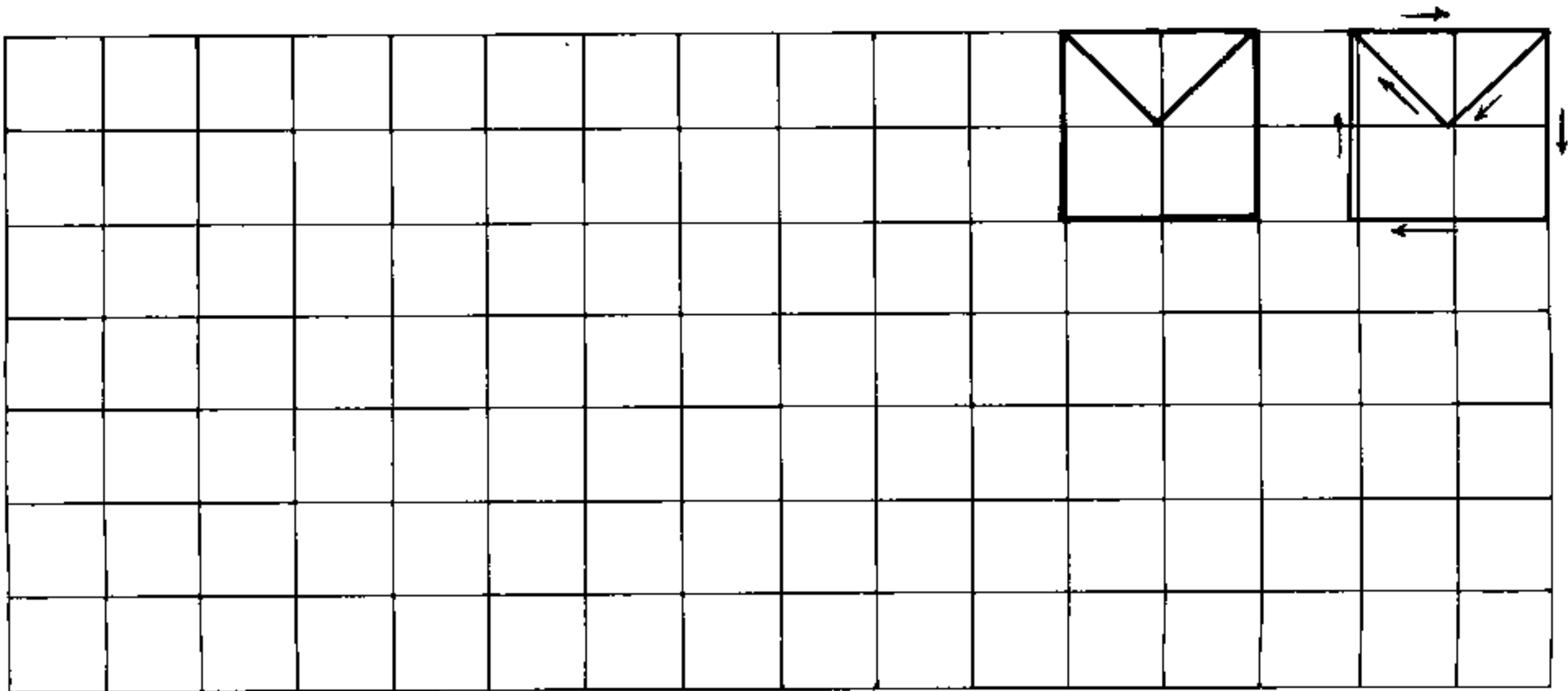
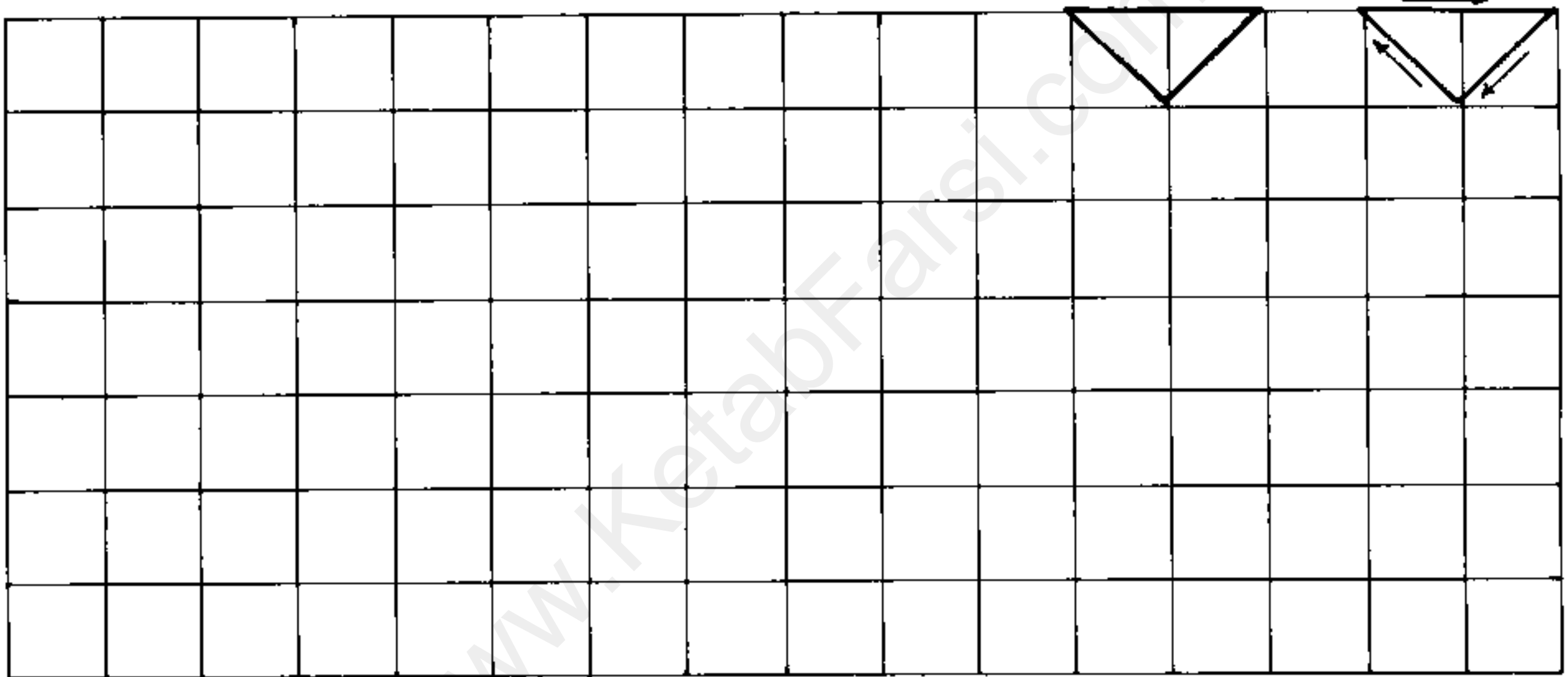
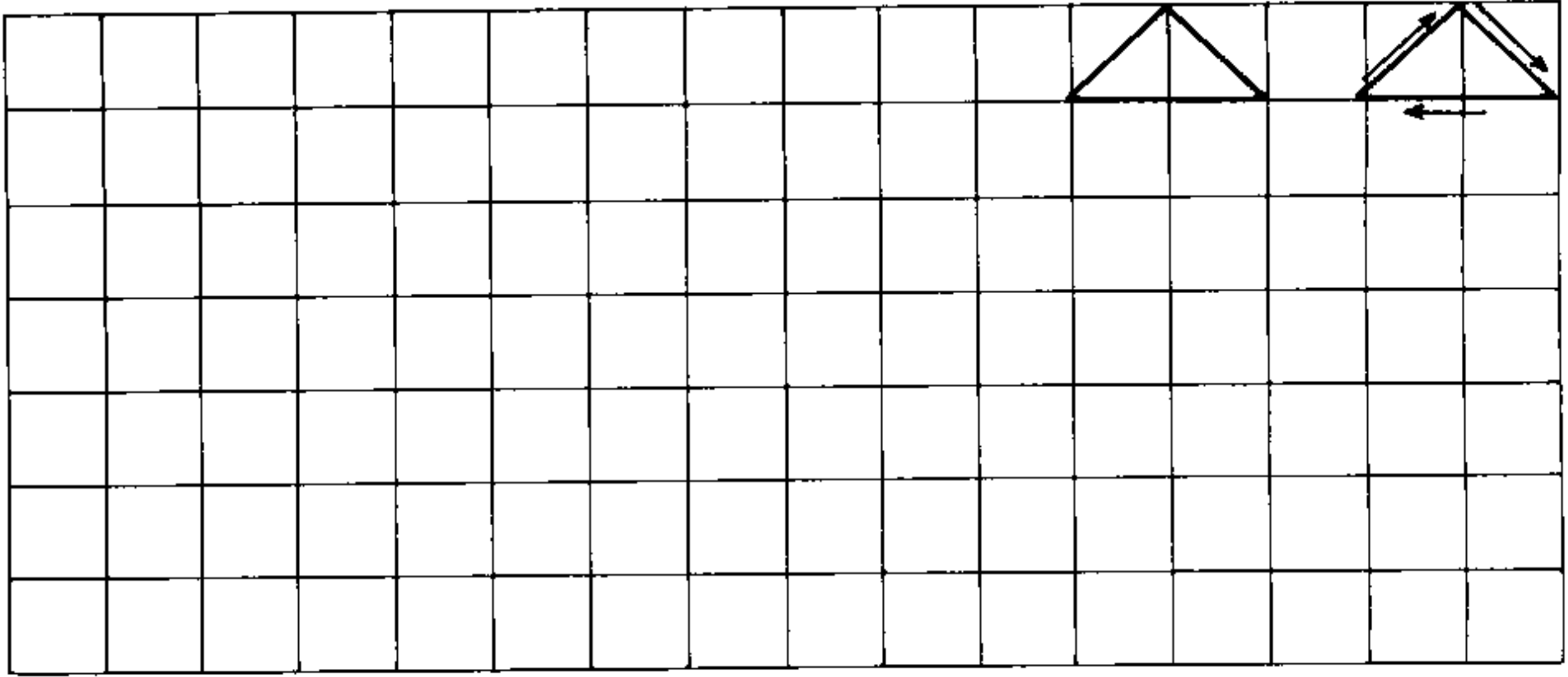

بقالی

لوازم التحریر و فروش

میوه فروشی

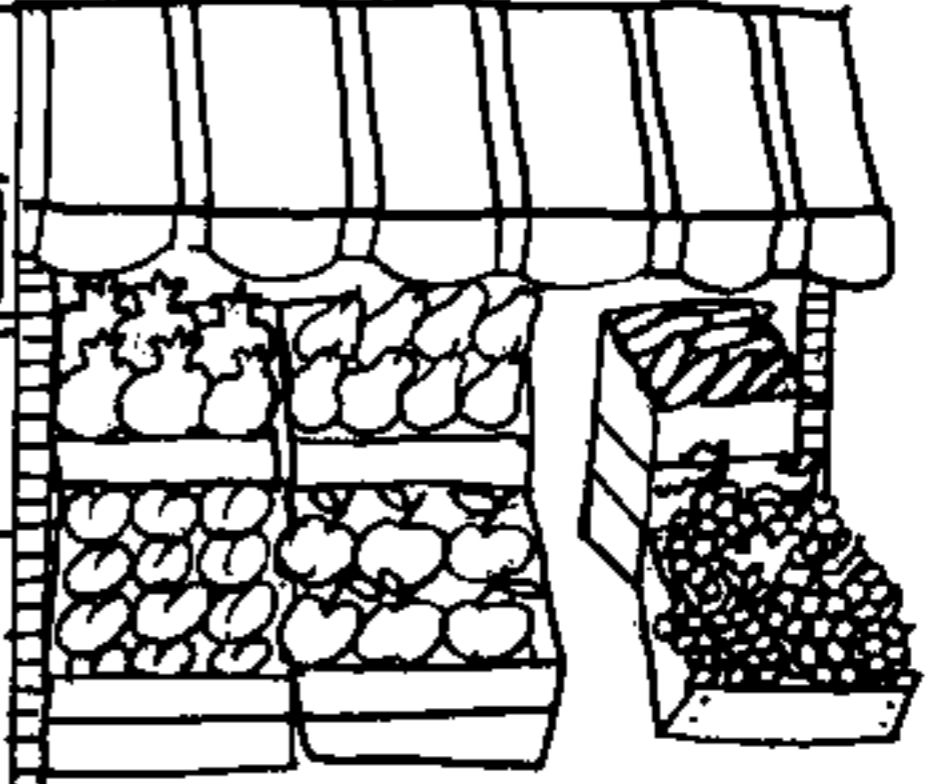

کله فند

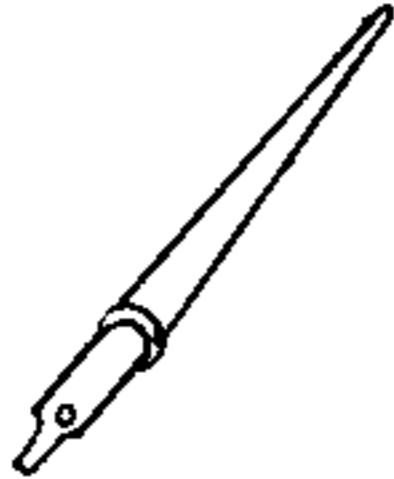

قلم

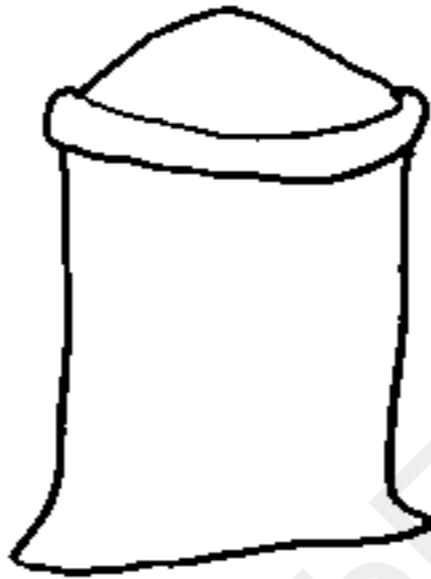

گونی شکر

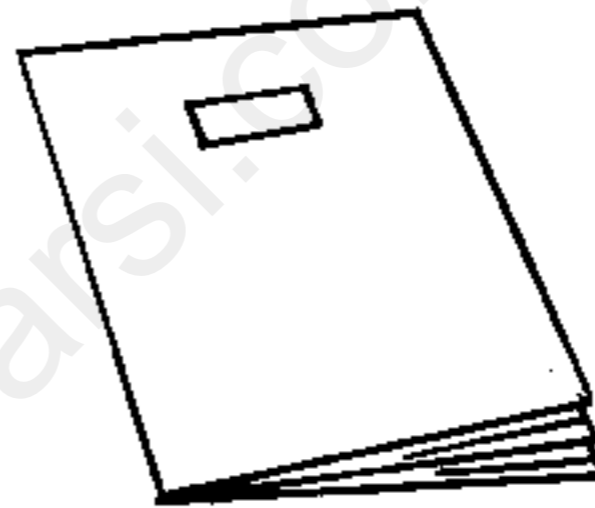

دفتر



سیب



کتاب



نخود لوبیا



انگور



خیار



مداد تراش

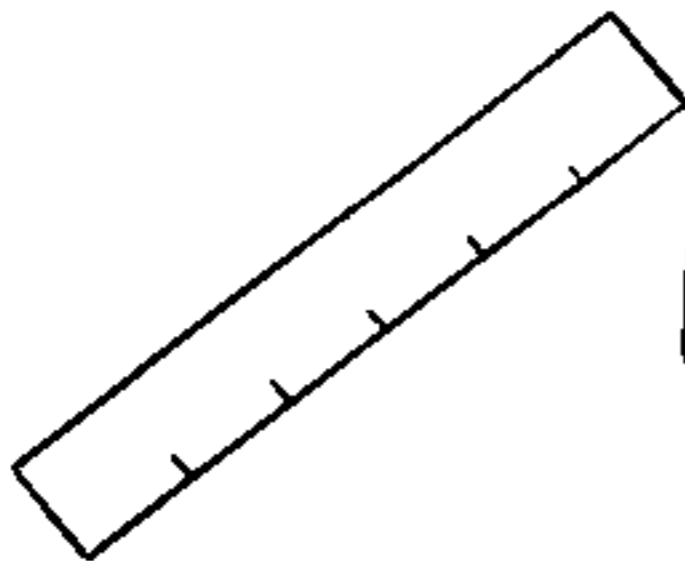

خط کش



انار

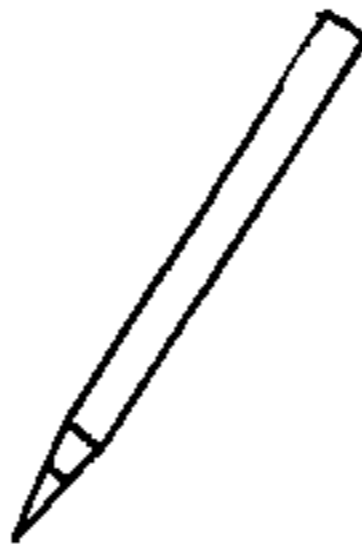

مداد

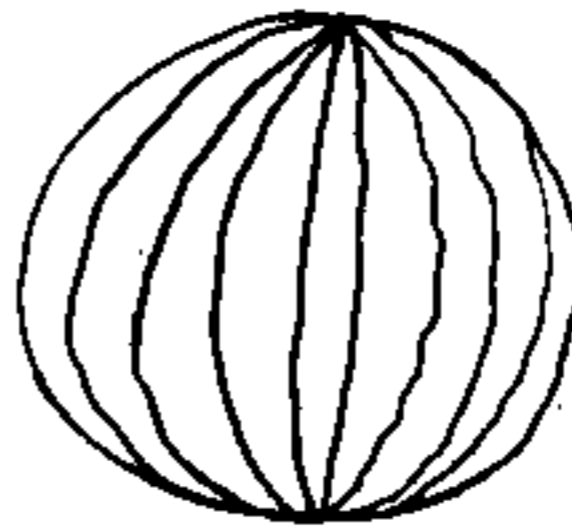

هندوانه



سیب زمینی

اسباب بازی فروشی

مغازه لبنیات فروشی

بازی

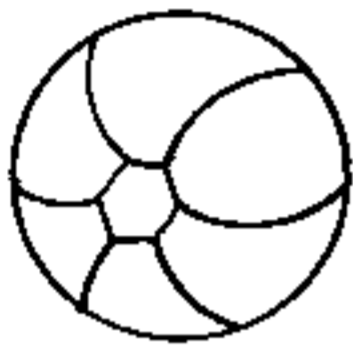
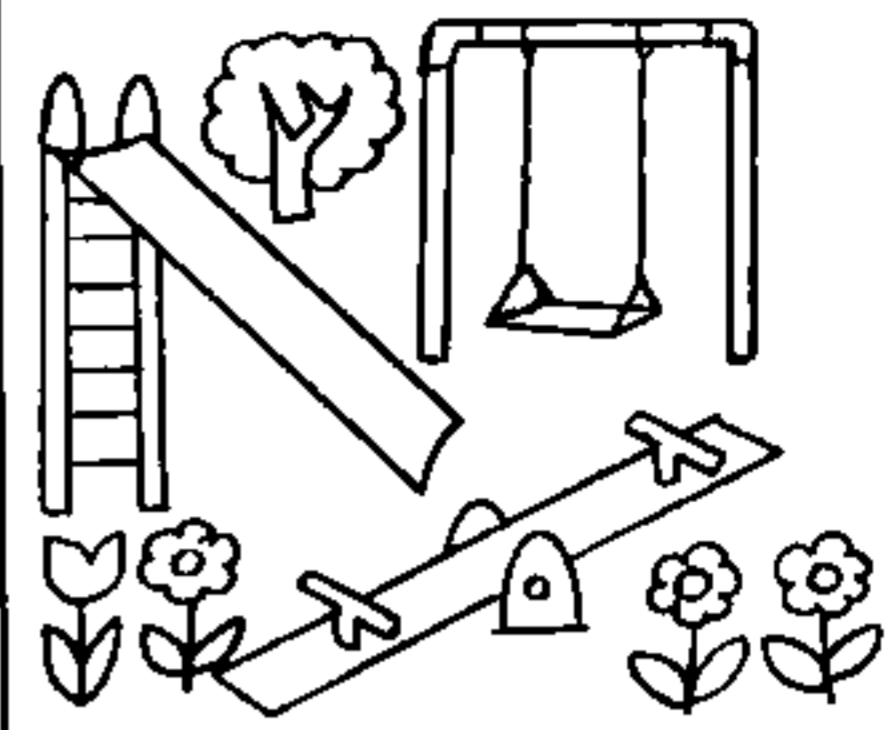
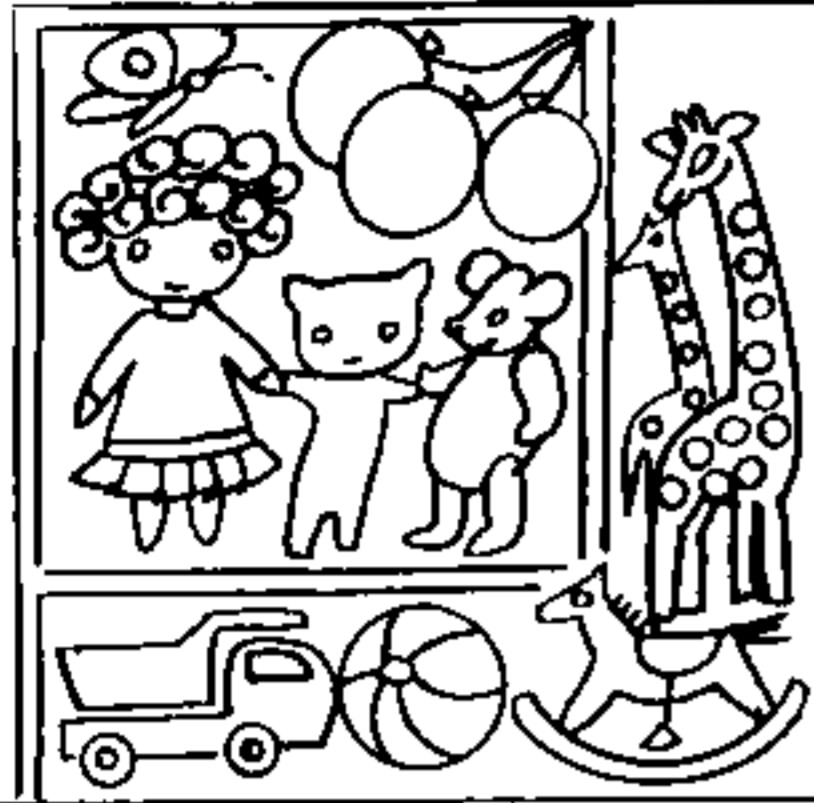

توپ



شیر خوراکی

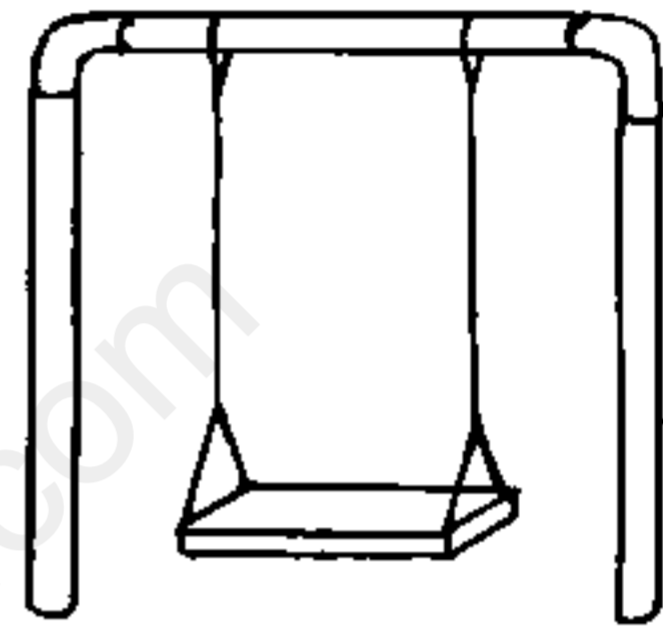

تاب

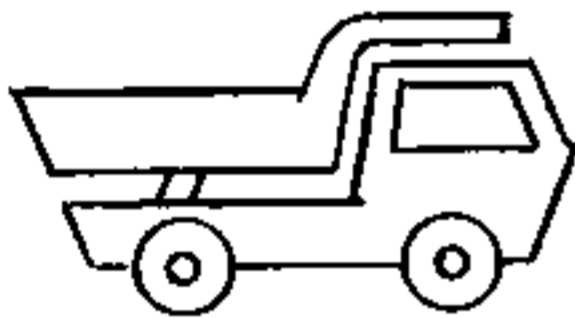

ماشین (کامیون)

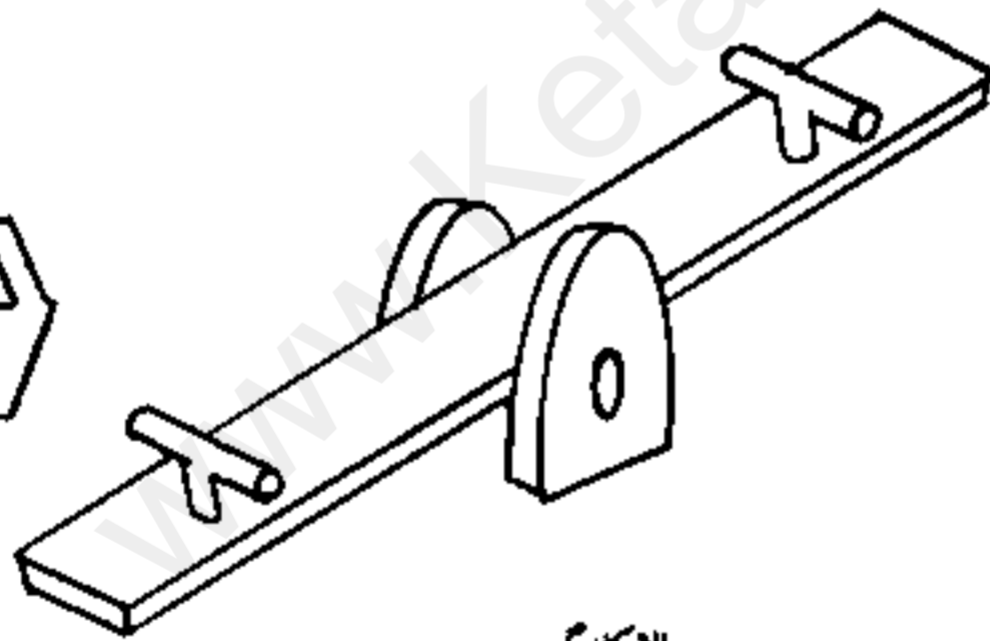

الاکنگ



پنیر

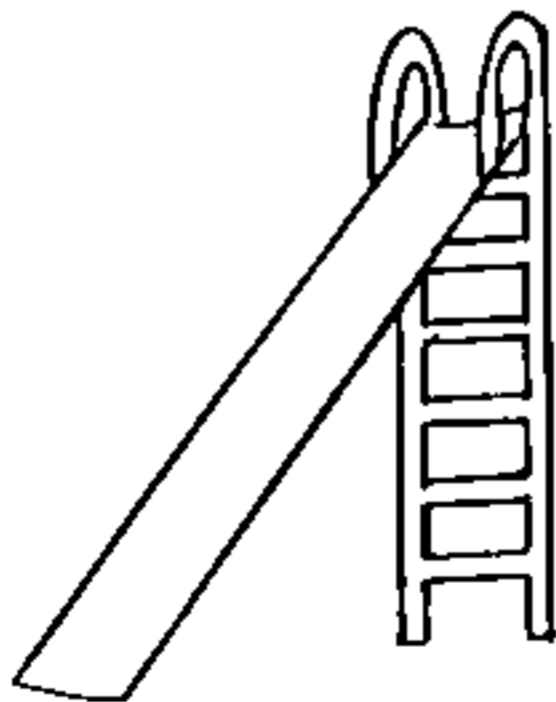

سرسره



عروسک

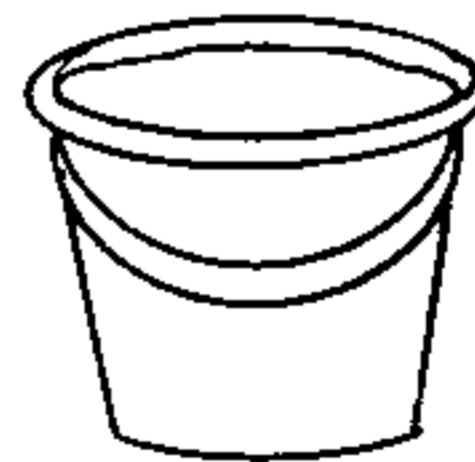

سطل ماسک

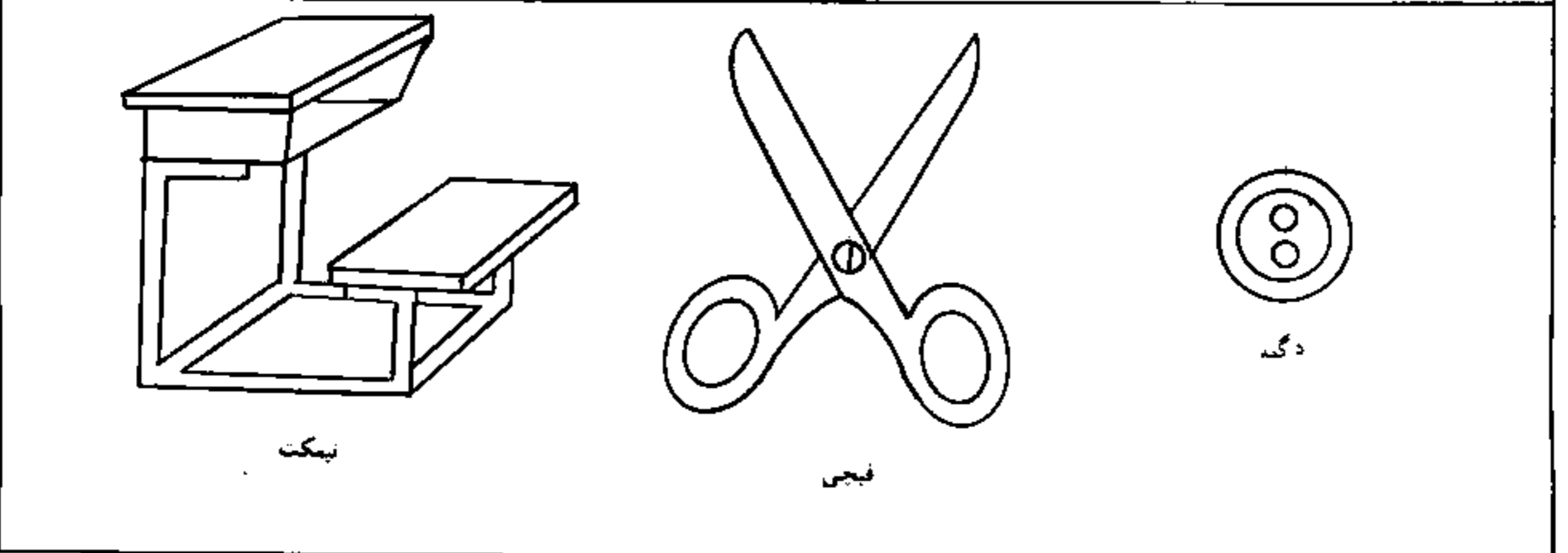
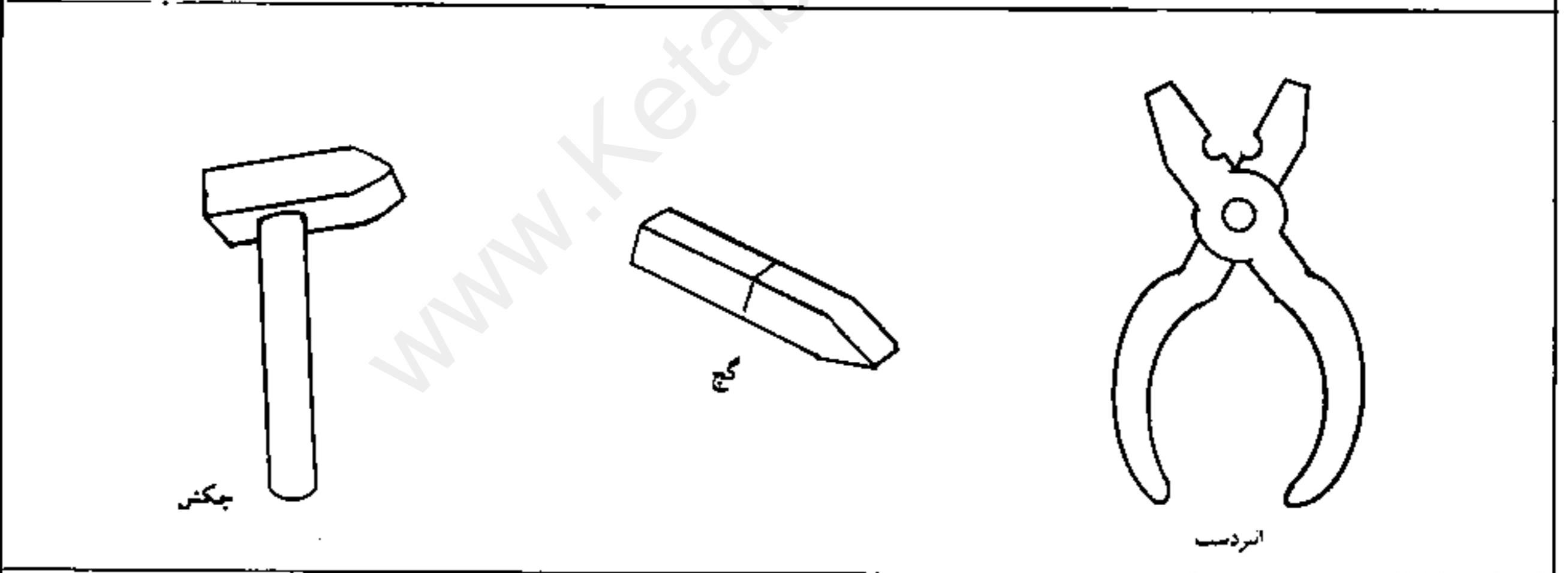
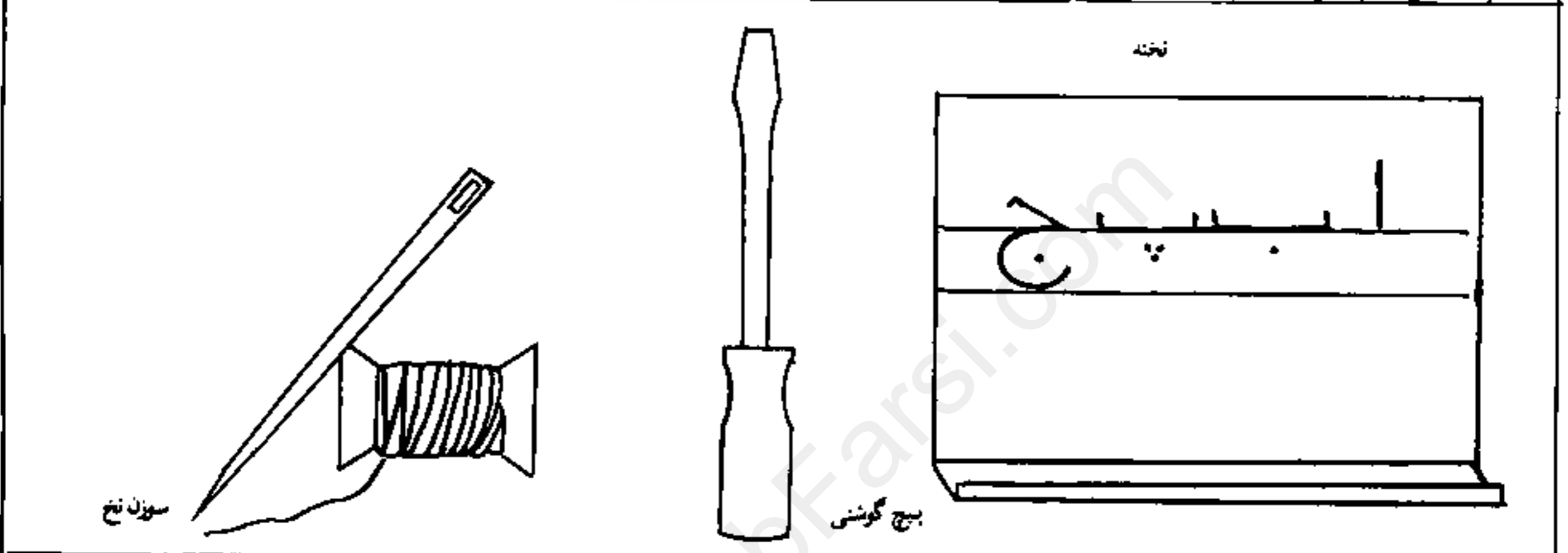

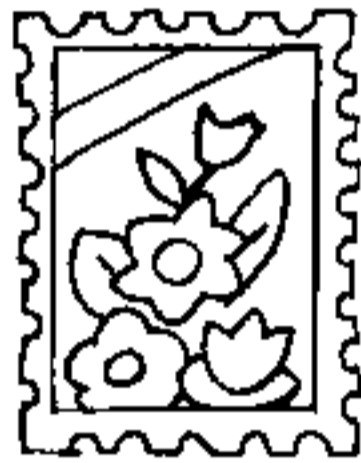
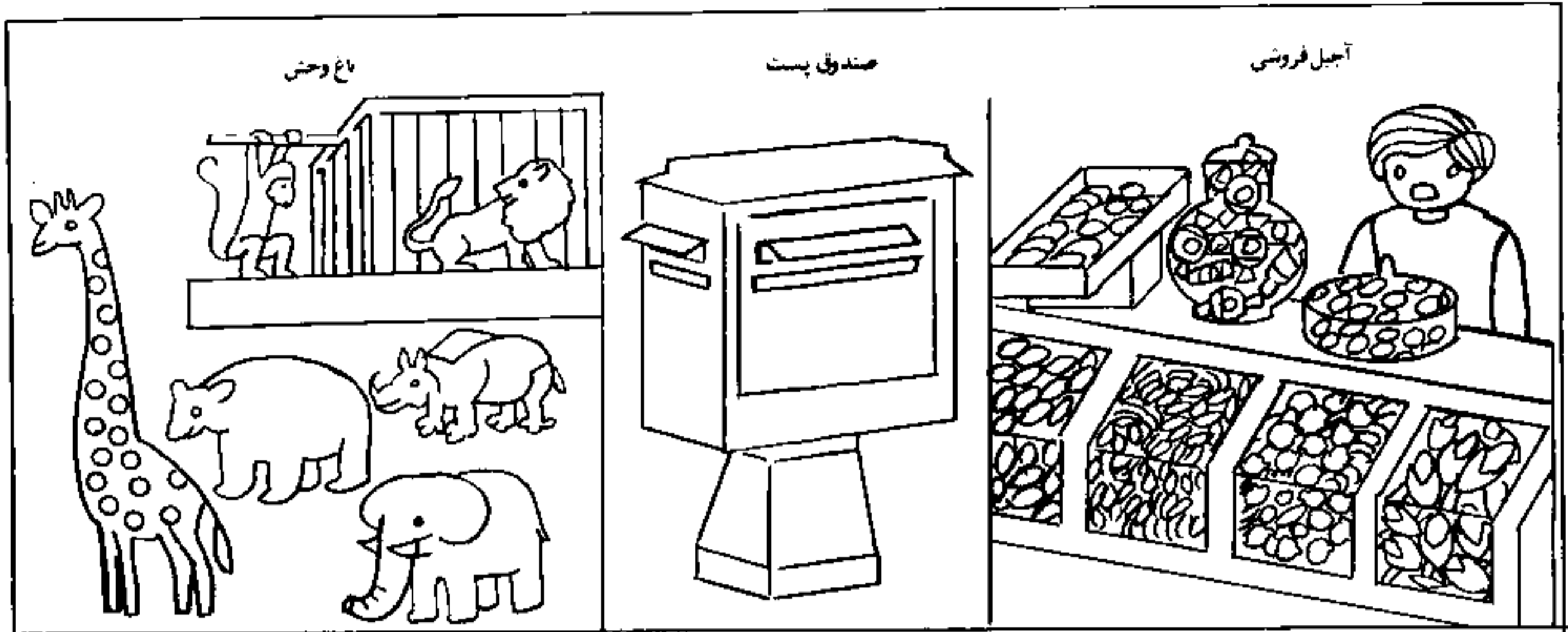

تمبر

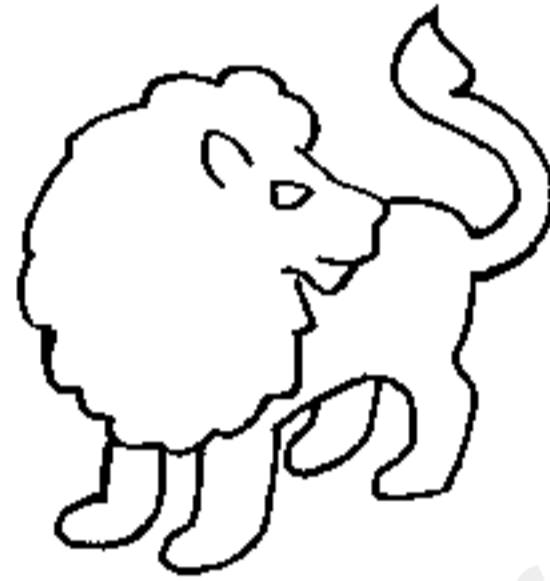

شیر

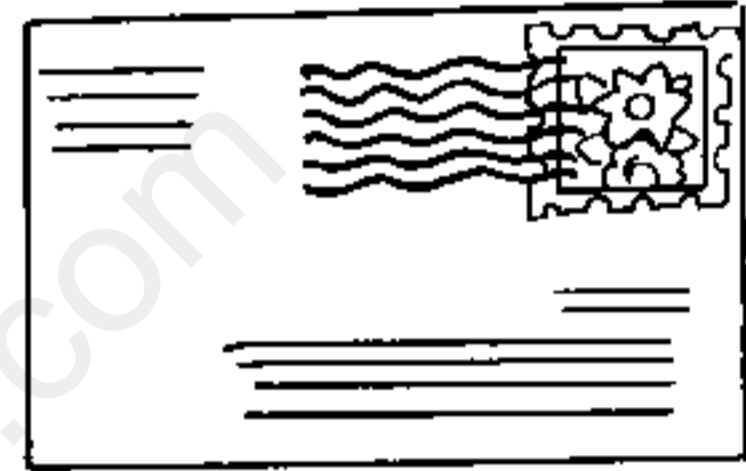

نامه

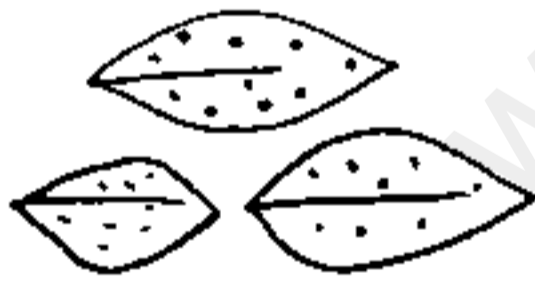

بادام

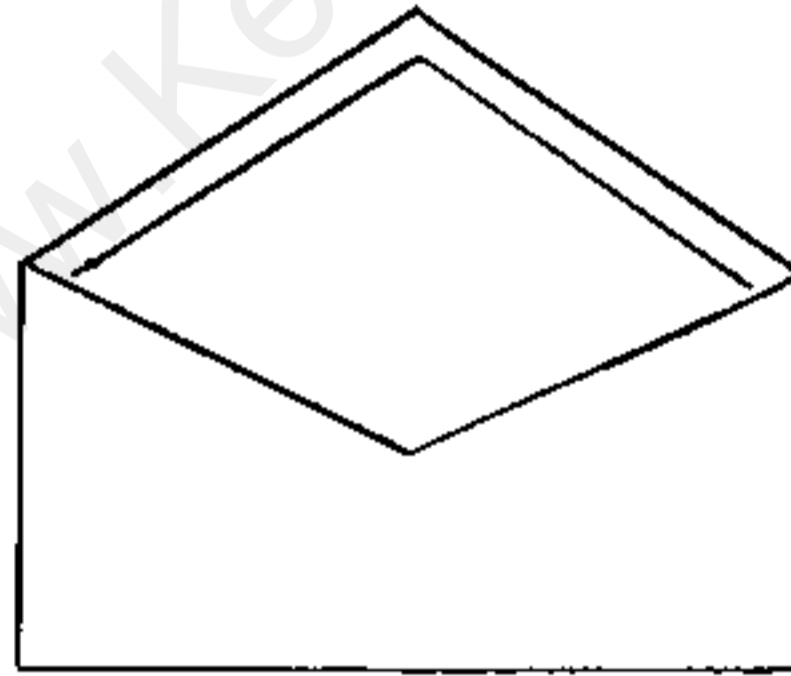

پاکت



بادام

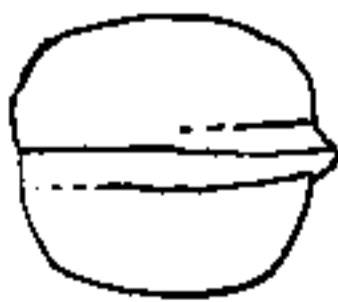

گردو

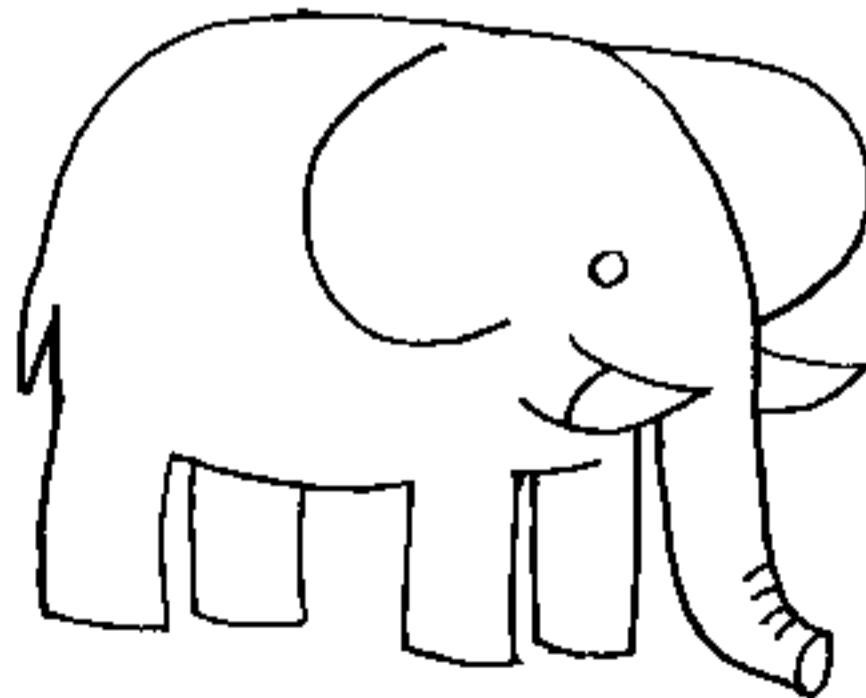

فیل

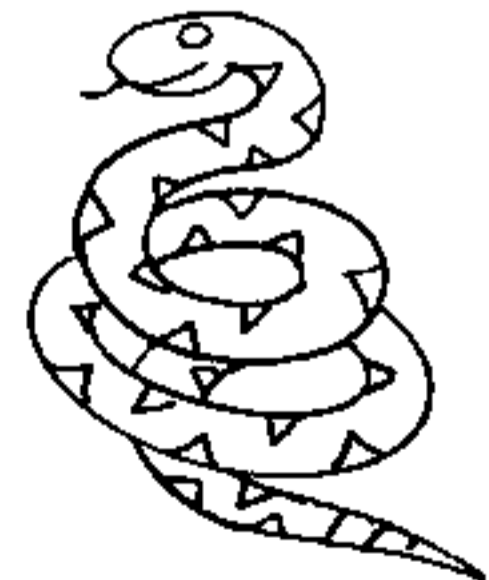

مار

آشپزخانه

کارگاه نجاری

حمام

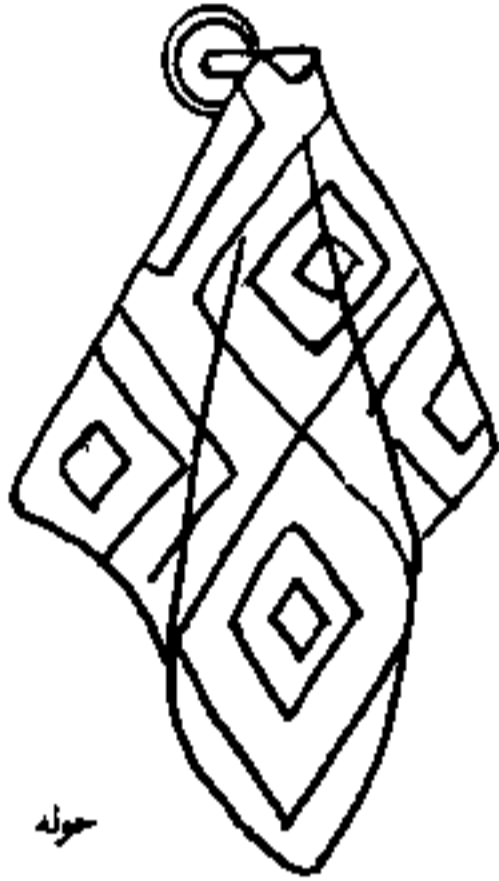
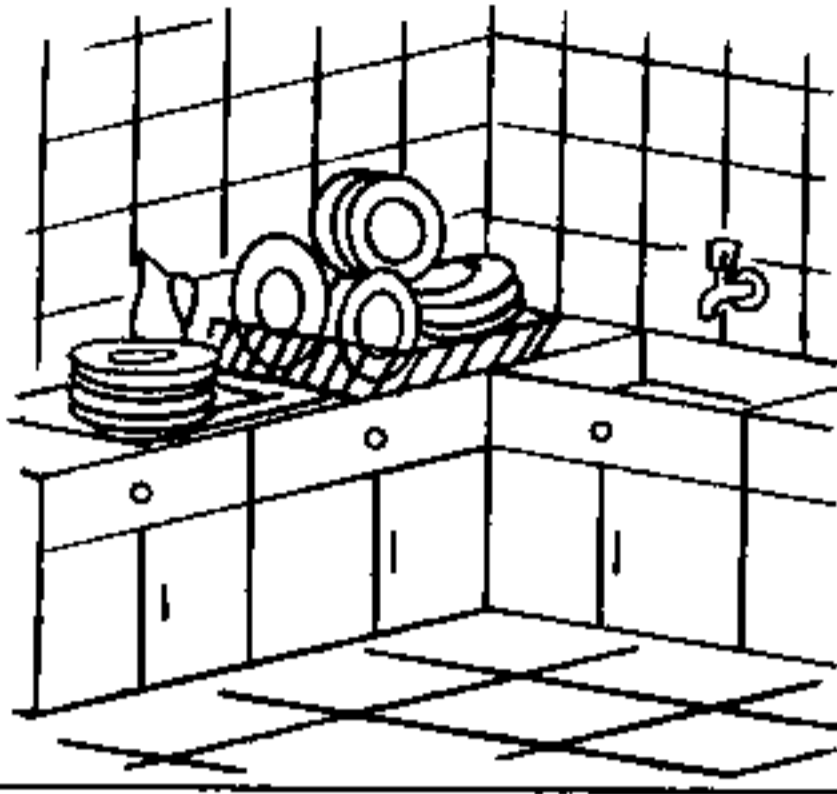

حوله

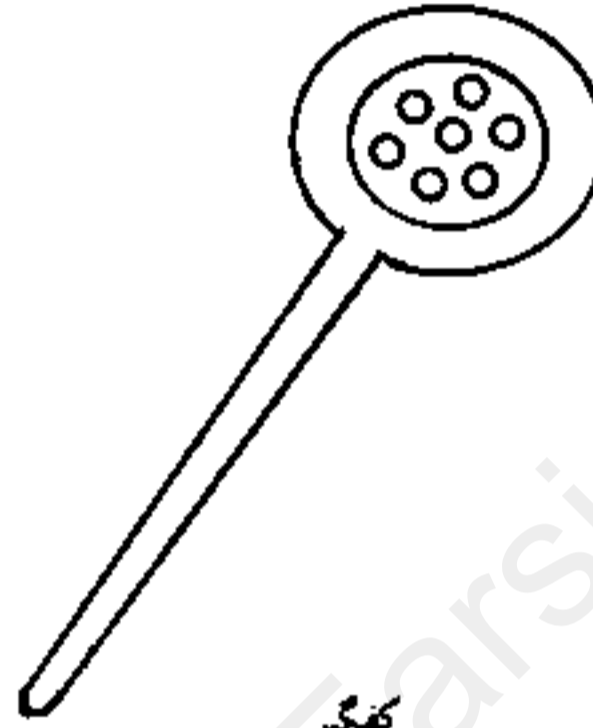

کفگیر

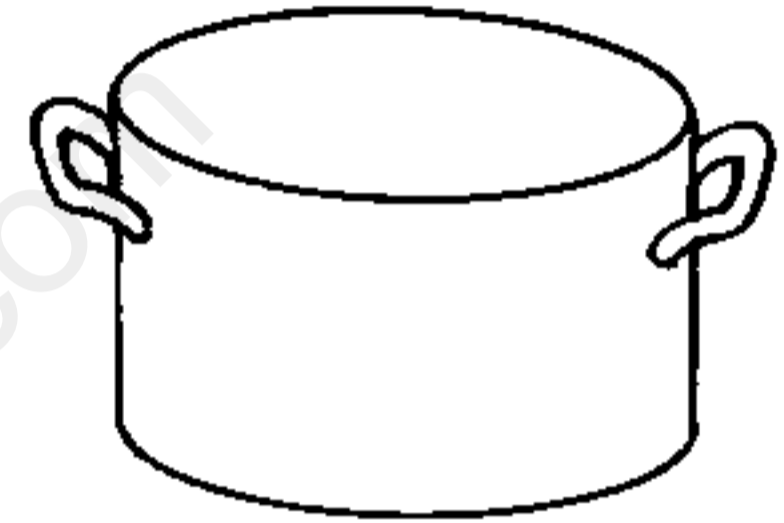

قابلمه

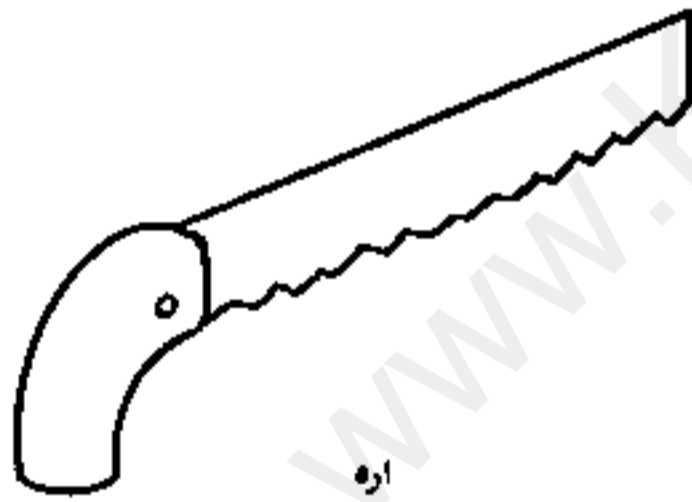

اره



صابون



شانه

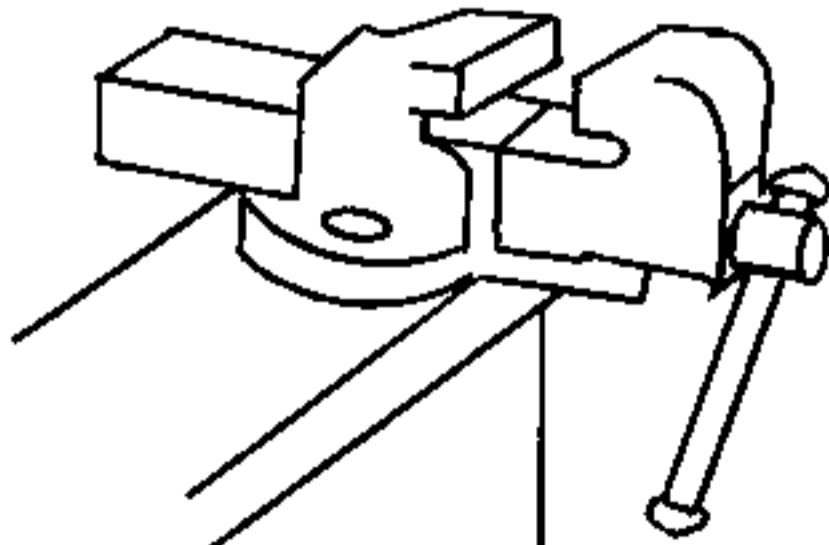

مخیر

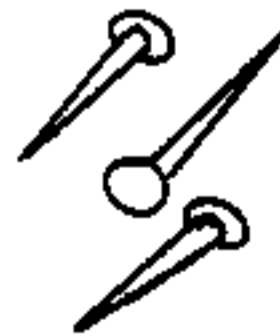

پچ

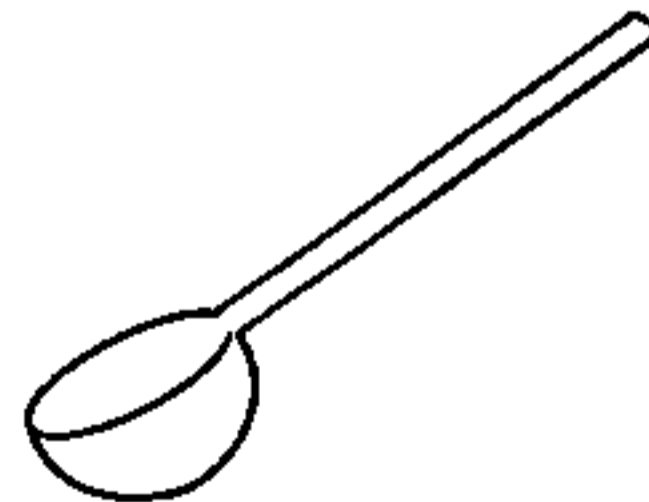

ملاقه

www.KetabFarsi.com

www.KetabFarsi.com

کتابخانه



کانون پرورش فکری کودکان و نوجوانان